

Inspiron 17/17R

Instrukcja użytkownika

Model komputera: Inspiron 3721/5721

Model wg normy: P17E

Typ wg normy: P17E001



Uwagi, przestrogi i ostrzeżenia



UWAGA: Napis UWAGA wskazuje ważną informację, która pozwala lepiej wykorzystać posiadany komputer.



PRZESTROGA: Napis PRZESTROGA informuje o sytuacjach, w których postępowanie niezgodne z instrukcjami może doprowadzić do uszkodzenia sprzętu lub utraty danych.



OSTRZEŻENIE: Napis OSTRZEŻENIE informuje o sytuacjach, w których występuje ryzyko uszkodzenia sprzętu, obrażeń ciała lub śmierci.

© 2012 Dell Inc.

Znaki towarowe użyte w tekście: Dell™, logo DELL i Inspiron™ są znakami towarowymi firmy Dell Inc.; Microsoft®, Windows® i logo przycisku Start systemu Windows są znakami towarowymi lub zastrzeżonymi znakami towarowymi firmy Microsoft Corporation w Stanach Zjednoczonych i/lub w innych krajach; Bluetooth® jest zastrzeżonym znakiem towarowym organizacji Bluetooth SIG, Inc., a firma Dell używa go na podstawie licencji.

Spis treści

Przed rozpoczęciem pracy	9
Wyłącz komputer i podłączone do niego urządzenia	9
Instrukcje dotyczące bezpieczeństwa	10
Zalecane narzędzia	11
Po zakończeniu serwisowania komputera	12
Wymontowywanie akumulatora	13
Procedura	13
Instalowanie akumulatora	14
Procedura	14
Wymontowywanie napędu dysków optycznych	15
Przed wykonaniem procedury	15
Procedura	15
Instalowanie napędu dysków optycznych	17
Procedura	17
Po wykonaniu procedury	17
Wymontowywanie klawiatury	18
Przed wykonaniem procedury	18
Procedura	18
Instalowanie klawiatury	20
Procedura	20
Po wykonaniu procedury	20
Wymontowywanie pokrywy dolnej	21
Przed wykonaniem procedury	21
Procedura	21

Instalowanie pokrywy dolnej	22
Procedura	22
Po wykonaniu procedury	22
Wymontowywanie modułów pamięci	23
Przed wykonaniem procedury	23
Procedura	23
Instalowanie modułów pamięci	24
Procedura	24
Po wykonaniu procedury	24
Wymontowywanie dysku twardego	25
Przed wykonaniem procedury	25
Procedura	26
Instalowanie dysku twardego	28
Procedura	28
Po wykonaniu procedury	28
Wymontowywanie baterii pastylkowej	29
Przed wykonaniem procedury	29
Procedura	29
Instalowanie baterii pastylkowej	30
Procedura	30
Po wykonaniu procedury	30
Wymontowywanie podparcia dłoni	31
Przed wykonaniem procedury	31
Procedura	31
Instalowanie podparcia dłoni	34
Procedura	34
Po wykonaniu procedury	34
Wymontowywanie karty Mini-Card sieci bezprzewodowej	35
Przed wykonaniem procedury	35
Procedura	35

Instalowanie karty Mini-Card sieci bezprzewodowej	37
Procedura	37
Po wykonaniu procedury	37
Wymontowywanie płyty we/wy	38
Przed wykonaniem procedury	38
Procedura	38
Instalowanie płyty we/wy	40
Procedura	40
Po wykonaniu procedury	40
Wymontowywanie płyty systemowej	41
Przed wykonaniem procedury	41
Procedura	42
Instalowanie płyty systemowej	45
Procedura	45
Po wykonaniu procedury	46
Wymontowywanie wentylatora	47
Przed wykonaniem procedury	47
Procedura	48
Instalowanie wentylatora	49
Procedura	49
Po wykonaniu procedury	49
Wymontowywanie zestawu chłodzącego	50
Przed wykonaniem procedury	50
Procedura	51
Instalowanie zestawu chłodzącego	52
Procedura	52
Po wykonaniu procedury	52

Wymontowywanie przejściówki dysku twardego	53
Przed wykonaniem procedury	53
Procedura	54
Instalowanie przejściówki dysku twardego	55
Procedura	55
Po wykonaniu procedury	55
Wymontowywanie głośników	56
Przed wykonaniem procedury	56
Procedura	57
Instalowanie głośników	58
Procedura	58
Po wykonaniu procedury	58
Wymontowywanie zestawu wyświetlacza	59
Przed wykonaniem procedury	59
Procedura	60
Instalowanie zestawu wyświetlacza	61
Procedura	61
Po wykonaniu procedury	61
Wymontowywanie osłony wyświetlacza	62
Przed wykonaniem procedury	62
Procedura	63
Instalowanie osłony wyświetlacza	64
Procedura	64
Po wykonaniu procedury	64
Wymontowywanie zawiasów wyświetlacza	65
Przed wykonaniem procedury	65
Procedura	66
Instalowanie zawiasów wyświetlacza	67
Procedura	67
Po wykonaniu procedury	67

Wymontowywanie panelu wyświetlacza	68
Przed wykonaniem procedury	68
Procedura	69
Instalowanie panelu wyświetlacza	71
Procedura	71
Po wykonaniu procedury	71
Wymontowywanie modułu kamery	72
Przed wykonaniem procedury	72
Procedura	73
Instalowanie modułu kamery	74
Procedura	74
Po wykonaniu procedury	74
Wymontowywanie gniazda zasilacza	75
Przed wykonaniem procedury	75
Procedura	76
Instalowanie złącza zasilacza	77
Procedura	77
Po wykonaniu procedury	77
Ładowanie systemu BIOS	78

Wyłącz komputer i podłączone do niego urządzenia



PRZESTROGA: Aby zapobiec utracie danych, należy zapisać i zamknąć wszystkie otwarte pliki i zakończyć wszystkie programy.

- 1 Zapisz i zamknij wszystkie otwarte pliki, a także zamknij wszystkie otwarte programy.
- 2 Wyłącz komputer.

Windows 8:

- a Umieść wskaźnik myszy w prawym górnym lub prawym dolnym rogu ekranu, aby otworzyć panel.
- b W panelu kliknij kolejno **Ustawienia** → **Zasilanie** → **Zamknij**.

Windows 7:

Kliknij przycisk **Start** , a następnie kliknij polecenie **Zamknij**.

System Microsoft Windows zostanie zamknięty, a komputer wyłączy się.











UWAGA: Jeśli używasz innego systemu operacyjnego, wyłącz komputer zgodnie z instrukcjami odpowiednimi dla tego systemu.

- 3 Odłącz komputer i wszystkie podłączone urządzenia od gniazdek elektrycznych.
- 4 Odłącz od komputera wszystkie kable telefoniczne i sieciowe oraz wszelkie podłączone urządzenia.
- 5 Po odłączeniu wszystkich kabli od komputera naciśnij przycisk zasilania i przytrzymaj przez ok. 5 sekund, aby odprowadzić ładunki elektryczne z płyty systemowej.

Instrukcje dotyczące bezpieczeństwa

Aby uchronić komputer przed uszkodzeniem i zapewnić sobie bezpieczeństwo, należy przestrzegać następujących zaleceń dotyczących bezpieczeństwa.

-  **OSTRZEŻENIE:** Przed przystąpieniem do wykonywania czynności wymagających otwarcia obudowy komputera należy zapoznać się z instrukcjami dotyczącymi bezpieczeństwa dostarczonymi z komputerem. Dodatkowe zalecenia dotyczące bezpieczeństwa można znaleźć na stronie internetowej Regulatory Compliance (Informacje o zgodności z przepisami prawnymi) pod adresem dell.com/regulatory_compliance.
-  **OSTRZEŻENIE:** Przed otwarciem jakichkolwiek pokryw lub paneli należy odłączyć komputer od wszystkich źródeł zasilania. Po zakończeniu pracy należy najpierw zainstalować wszystkie pokrywy i panele oraz wkręcić śruby, a dopiero potem podłączyć zasilanie.
-  **PRZESTROGA:** Aby uniknąć uszkodzenia komputera, należy pracować na płaskiej i czystej powierzchni.
-  **PRZESTROGA:** Karty i podzespoły należy trzymać za krawędzie i unikać dotykania wtyków i złączy.
-  **PRZESTROGA:** Procedury wymagające otwarcia pokrywy komputera i dostępu do wewnętrznych podzespołów powinny być wykonywane tylko przez wykwalifikowanych serwisantów. W instrukcjach dotyczących bezpieczeństwa można znaleźć więcej informacji o niezbędnych środkach ostrożności, pracy z wewnętrznymi podzespołami komputera i ochronie przed wyładowaniami elektrostatycznymi.
-  **PRZESTROGA:** Przed dotknięciem dowolnego elementu wewnątrz komputera należy pozbyć się ładunków elektrostatycznych z ciała, dotykając dowolnej nielakierowanej powierzchni komputera, np. metalowych elementów z tyłu komputera. Podczas pracy należy okresowo dotykać nielakierowanej powierzchni metalowej w celu odprowadzenia ładunków elektrostatycznych, które mogłyby spowodować uszkodzenie wewnętrznych elementów.
-  **PRZESTROGA:** Przy odłączaniu kabla należy pociągnąć za wtyczkę lub uchwyt, a nie za sam kabel. Niektóre kable mają złącza z zatraskami lub nakrętki, które należy otworzyć lub odkręcić przed odłączeniem kabla. Odłączając kable, należy je trzymać w linii prostej, aby uniknąć wygięcia styków w złączach. Podłączając kable, należy zwrócić uwagę na prawidłowe zorientowanie złączy i gniazd.
-  **PRZESTROGA:** Kabel sieciowy należy odłączyć najpierw od komputera, a następnie od urządzenia sieciowego.
-  **PRZESTROGA:** Jeśli w czytniku kart pamięci znajduje się karta, należy ją nacisnąć i wyjąć.

Zalecane narzędzia

Procedury przedstawione w tym dokumencie mogą wymagać użycia następujących narzędzi:

- Wkrętak krzyżakowy
- Rysik z tworzywa sztucznego

Po zakończeniu serwisowania komputera

Po zakończeniu wymiany i instalacji podzespołów należy wykonać następujące czynności:

- Przykręć wszystkie śruby i sprawdź, czy żadne nieużywane śruby nie pozostały wewnątrz komputera.
- Podłącz wszelkie urządzenia zewnętrzne, kable, karty i inne elementy odłączone przed przystąpieniem do pracy.
- Podłącz komputer i wszystkie urządzenia peryferyjne do gniazdek elektrycznych.



PRZESTROGA: Przed włączeniem komputera należy przykręcić wszystkie wkręty i sprawdzić, czy żadne nieużywane wkręty nie pozostały wewnątrz komputera. Pominięcie tej czynności może spowodować uszkodzenie komputera.

Wymontowywanie akumulatora

! **OSTRZEŻENIE:** Przed przystąpieniem do wykonywania czynności wymagających otwarcia obudowy komputera należy zapoznać się z instrukcjami dotyczącymi bezpieczeństwa dostarczonymi z komputerem i wykonać procedurę przedstawioną w sekcji „Przed rozpoczęciem pracy” na stronie 9. Po zakończeniu pracy wykonaj procedurę przedstawioną w sekcji „Po zakończeniu serwisowania komputera” na stronie 12. Dodatkowe zalecenia dotyczące bezpieczeństwa można znaleźć na stronie internetowej Regulatory Compliance (Informacje o zgodności z przepisami prawnymi) pod adresem dell.com/regulatory_compliance.

Procedura

- 1 Zamknij wyświetlacz i odwróć komputer spodem do góry.
- 2 Przesuń zatrzaski akumulatora w położenie otwarte. Odblokowanie akumulatora jest sygnalizowane kliknięciem.
- 3 Wymij akumulator z podstawy komputera.



1 zatrzaski akumulatora (2)

2 Akumulator

Instalowanie akumulatora



OSTRZEŻENIE: Przed przystąpieniem do wykonywania czynności wymagających otwarcia obudowy komputera należy zapoznać się z instrukcjami dotyczącymi bezpieczeństwa dostarczonymi z komputerem i wykonać procedurę przedstawioną w sekcji „Przed rozpoczęciem pracy” na stronie 9. Po zakończeniu pracy wykonaj procedurę przedstawioną w sekcji „Po zakończeniu serwisowania komputera” na stronie 12. Dodatkowe zalecenia dotyczące bezpieczeństwa można znaleźć na stronie internetowej Regulatory Compliance (Informacje o zgodności z przepisami prawnymi) pod adresem dell.com/regulatory_compliance.

Procedura

Wyrównaj zaczepy na akumulatorze ze szczelinami we wnęce akumulatora i dociśnij akumulator, aż zostanie osadzony.

Wymontowywanie napędu dysków optycznych

! **OSTRZEŻENIE:** Przed przystąpieniem do wykonywania czynności wymagających otwarcia obudowy komputera należy zapoznać się z instrukcjami dotyczącymi bezpieczeństwa dostarczonymi z komputerem i wykonać procedurę przedstawioną w sekcji „Przed rozpoczęciem pracy” na stronie 9. Po zakończeniu pracy wykonaj procedurę przedstawioną w sekcji „Po zakończeniu serwisowania komputera” na stronie 12. Dodatkowe zalecenia dotyczące bezpieczeństwa można znaleźć na stronie internetowej Regulatory Compliance (Informacje o zgodności z przepisami prawnymi) pod adresem dell.com/regulatory_compliance.

Przed wykonaniem procedury

Wymontuj akumulator. Zobacz „Wymontowywanie akumulatora” na stronie 13.

Procedura

- 1 Wykręć śrubę mocującą zestaw napędu dysków optycznych do podstawy komputera.
- 2 Wsuń napęd dysków optycznych z wnęki, popychając napęd palcami.



1 zestaw napędu dysków optycznych

2 śruba

- 3 Wykręć śrubę mocującą wspornik napędu dysków optycznych do napędu i zdejmij wspornik z napędu dysków optycznych.
- 4 Ostrożnie pociągnij osłonę napędu dysków optycznych i zdejmij ją z napędu dysków optycznych.



1	osłona napędu dysków optycznych	2	napęd dysków optycznych
3	wspornik napędu dysków optycznych	4	śruba

Instalowanie napędu dysków optycznych

 **OSTRZEŻENIE:** Przed przystąpieniem do wykonywania czynności wymagających otwarcia obudowy komputera należy zapoznać się z instrukcjami dotyczącymi bezpieczeństwa dostarczonymi z komputerem i wykonać procedurę przedstawioną w sekcji „Przed rozpoczęciem pracy” na stronie 9. Po zakończeniu pracy wykonaj procedurę przedstawioną w sekcji „Po zakończeniu serwisowania komputera” na stronie 12. Dodatkowe zalecenia dotyczące bezpieczeństwa można znaleźć na stronie internetowej Regulatory Compliance (Informacje o zgodności z przepisami prawnymi) pod adresem dell.com/regulatory_compliance.

Procedura

- 1 Wyrównaj zaczepy na osłonie napędu dysków optycznych ze szczelinami na napędzie i zatrzaśnij osłonę.
- 2 Dopasuj otwór na śrubę we wsporniku napędu dysków optycznych z otworem w zestawie napędu dysków optycznych i wkręć śrubę mocującą wspornik do zestawu napędu dysków optycznych.
- 3 Wsuń zestaw napędu dysków optycznych do wnęki i upewnij się, że otwór na śrubę we wsporniku napędu dysków optycznych jest dopasowany do otworu w podstawie komputera.
- 4 Wkręć śrubę mocującą zestaw napędu dysków optycznych do podstawy komputera.

Po wykonaniu procedury

Zainstaluj akumulator. Zobacz „Instalowanie akumulatora” na stronie 14.

Wymontowywanie klawiatury

! OSTRZEŻENIE: Przed przystąpieniem do wykonywania czynności wymagających otwarcia obudowy komputera należy zapoznać się z instrukcjami dotyczącymi bezpieczeństwa dostarczonymi z komputerem i wykonać procedurę przedstawioną w sekcji „Przed rozpoczęciem pracy” na stronie 9. Po zakończeniu pracy wykonaj procedurę przedstawioną w sekcji „Po zakończeniu serwisowania komputera” na stronie 12. Dodatkowe zalecenia dotyczące bezpieczeństwa można znaleźć na stronie internetowej Regulatory Compliance (Informacje o zgodności z przepisami prawnymi) pod adresem dell.com/regulatory_compliance.

Przed wykonaniem procedury

Wymontuj akumulator. Zobacz „Wymontowywanie akumulatora” na stronie 13.

Procedura

- 1 Otwórz wyświetlacz możliwie jak najszerzej.
- 2 Rysikiem z tworzywa sztucznego podważ klawiaturę spod zaczepów w podparciu dłoni.

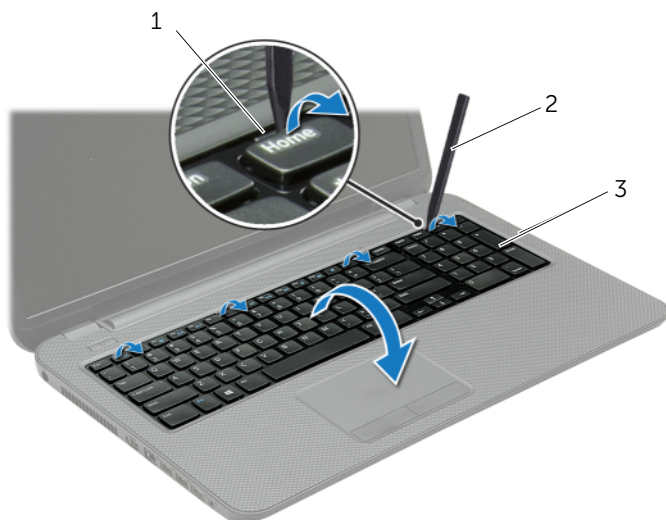

1 zaczepy (4)

2 rysik z tworzywa sztucznego

3 klawiatura

- 3 Odwróć klawiaturę i umieść ją na podparciu dłoni.
- 4 Unieś dźwignię złącza i odłącz kabel klawiatury od złącza klawiatury.
- 5 Zdejmij klawiaturę z podparcia dłoni.

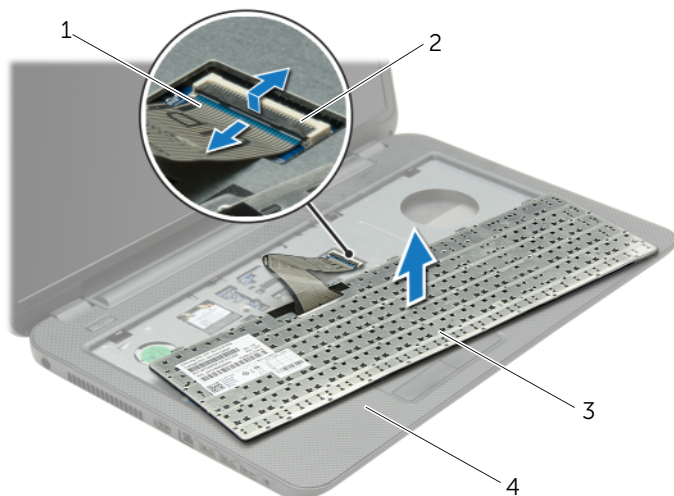

1 kabel klawiatury

2 zatrzask złącza

3 klawiatura

4 podparcie dłoni

Instalowanie klawiatury

 **OSTRZEŻENIE:** Przed przystąpieniem do wykonywania czynności wymagających otwarcia obudowy komputera należy zapoznać się z instrukcjami dotyczącymi bezpieczeństwa dostarczonymi z komputerem i wykonać procedurę przedstawioną w sekcji „Przed rozpoczęciem pracy” na stronie 9. Po zakończeniu pracy wykonaj procedurę przedstawioną w sekcji „Po zakończeniu serwisowania komputera” na stronie 12. Dodatkowe zalecenia dotyczące bezpieczeństwa można znaleźć na stronie internetowej Regulatory Compliance (Informacje o zgodności z przepisami prawnymi) pod adresem dell.com/regulatory_compliance.

Procedura

- 1 Podłącz kabel klawiatury do złącza kabla klawiatury i naciśnij dźwignię złącza, aby umocować kabel.
- 2 Umieść zaczepy znajdujące się na spodzie klawiatury w szczelinach w podparciu dłoni i ułóż klawiaturę na podparciu dłoni.
- 3 Delikatnie dociśnij krawędzie klawiatury, aby ją zabezpieczyć pod zaczepami w podparciu dłoni.
- 4 Wkręć śruby mocujące klawiaturę do podstawy komputera.

Po wykonaniu procedury

Zainstaluj akumulator. Zobacz „Instalowanie akumulatora” na stronie 14.

Wymontowywanie pokrywy dolnej

⚠ OSTRZEŻENIE: Przed przystąpieniem do wykonywania czynności wymagających otwarcia obudowy komputera należy zapoznać się z instrukcjami dotyczącymi bezpieczeństwa dostarczonymi z komputerem i wykonać procedurę przedstawioną w sekcji „Przed rozpoczęciem pracy” na stronie 9. Po zakończeniu pracy wykonaj procedurę przedstawioną w sekcji „Po zakończeniu serwisowania komputera” na stronie 12. Dodatkowe zalecenia dotyczące bezpieczeństwa można znaleźć na stronie internetowej Regulatory Compliance (Informacje o zgodności z przepisami prawnymi) pod adresem dell.com/regulatory_compliance.

Przed wykonaniem procedury

Wymontuj akumulator. Zobacz „Wymontowywanie akumulatora” na stronie 13.

Procedura

- 1 Wykręć trzy śruby mocujące pokrywę dolną do podstawy komputera.
- 2 Koniuszkami palców pociągnij pokrywę dolną, aby ją wyjąć ze szczelin w podstawie komputera.



1 Śruby mocujące (2)

2 pokrywa dolna

Instalowanie pokrywy dolnej

 **OSTRZEŻENIE:** Przed przystąpieniem do wykonywania czynności wymagających otwarcia obudowy komputera należy zapoznać się z instrukcjami dotyczącymi bezpieczeństwa dostarczonymi z komputerem i wykonać procedurę przedstawioną w sekcji „Przed rozpoczęciem pracy” na stronie 9. Po zakończeniu pracy wykonaj procedurę przedstawioną w sekcji „Po zakończeniu serwisowania komputera” na stronie 12. Dodatkowe zalecenia dotyczące bezpieczeństwa można znaleźć na stronie internetowej Regulatory Compliance (Informacje o zgodności z przepisami prawnymi) pod adresem dell.com/regulatory_compliance.

Procedura

- 1 Wsuń zaczepy w pokrywie dolnej do szczelin w podstawie komputera i wciśnij pokrywę dolną na miejsce.
- 2 Wkręć śruby mocujące pokrywę dolną do podstawy komputera.

Po wykonaniu procedury

Zainstaluj akumulator. Zobacz „Instalowanie akumulatora” na stronie 14.

Wymontowywanie modułów pamięci

⚠ OSTRZEŻENIE: Przed przystąpieniem do wykonywania czynności wymagających otwarcia obudowy komputera należy zapoznać się z instrukcjami dotyczącymi bezpieczeństwa dostarczonymi z komputerem i wykonać procedurę przedstawioną w sekcji „Przed rozpoczęciem pracy” na stronie 9. Po zakończeniu pracy wykonaj procedurę przedstawioną w sekcji „Po zakończeniu serwisowania komputera” na stronie 12. Dodatkowe zalecenia dotyczące bezpieczeństwa można znaleźć na stronie internetowej Regulatory Compliance (Informacje o zgodności z przepisami prawnymi) pod adresem dell.com/regulatory_compliance.

Przed wykonaniem procedury

- 1 Wymontuj akumulator. Zobacz „Wymontowywanie akumulatora” na stronie 13.
- 2 Wymontuj pokrywę dolną. Zobacz „Wymontowywanie pokrywy dolnej” na stronie 21.

Procedura

- 1 Ostrożnie rozciągnij palcami zatrzaski zabezpieczające znajdujące się na końcach każdego gniazda modułu pamięci, aż moduł odskoczy.
- 2 Wyjmij moduł pamięci z gniazda.

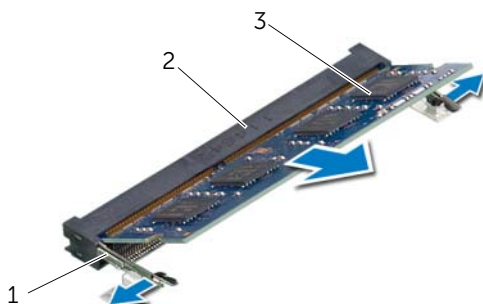

1	zatrzaski (2)	2	gniazdo modułu pamięci
3	moduł pamięci		

Instalowanie modułów pamięci

 **OSTRZEŻENIE:** Przed przystąpieniem do wykonywania czynności wymagających otwarcia obudowy komputera należy zapoznać się z instrukcjami dotyczącymi bezpieczeństwa dostarczonymi z komputerem i wykonać procedurę przedstawioną w sekcji „Przed rozpoczęciem pracy” na stronie 9. Po zakończeniu pracy wykonaj procedurę przedstawioną w sekcji „Po zakończeniu serwisowania komputera” na stronie 12. Dodatkowe zalecenia dotyczące bezpieczeństwa można znaleźć na stronie internetowej Regulatory Compliance (Informacje o zgodności z przepisami prawnymi) pod adresem dell.com/regulatory_compliance.

Procedura

- 1 Dopasuj wycięcie w module pamięci do wypustki w gnieździe.
- 2 Mocno wsuń moduł pamięci do gniazda pod kątem 45 stopni i dociśnij go, aż zostanie osadzony.





UWAGA: Jeśli nie usłyszysz kliknięcia, wyjmij moduł pamięci i zainstaluj go ponownie.

Po wykonaniu procedury

- 1 Zamontuj pokrywę dolną. Zobacz „Instalowanie pokrywy dolnej” na stronie 22.
- 2 Zainstaluj akumulator. Zobacz „Instalowanie akumulatora” na stronie 14.

Wymontowywanie dysku twardego

 **OSTRZEŻENIE:** Przed przystąpieniem do wykonywania czynności wymagających otwarcia obudowy komputera należy zapoznać się z instrukcjami dotyczącymi bezpieczeństwa dostarczonymi z komputerem i wykonać procedurę przedstawioną w sekcji „Przed rozpoczęciem pracy” na stronie 9. Po zakończeniu pracy wykonaj procedurę przedstawioną w sekcji „Po zakończeniu serwisowania komputera” na stronie 12. Dodatkowe zalecenia dotyczące bezpieczeństwa można znaleźć na stronie internetowej Regulatory Compliance (Informacje o zgodności z przepisami prawnymi) pod adresem dell.com/regulatory_compliance.

 **PRZESTROGA:** Nie należy wyjmować dysku twardego, gdy komputer jest włączony lub w stanie uśpienia, ponieważ może to spowodować utratę danych.

 **PRZESTROGA:** Dyski twarde są bardzo delikatne. Z dyskiem twardym należy obchodzić się bardzo ostrożnie.

Przed wykonaniem procedury

- 1 Wymontuj akumulator. Zobacz „Wymontowywanie akumulatora” na stronie 13.
- 2 Wymontuj pokrywę dolną. Zobacz „Wymontowywanie pokrywy dolnej” na stronie 21.

Procedura

- 1 Wykręć śruby mocujące zestaw dysku twardego do podstawy komputera.
- 2 Pociągając za uchwyt, przesuń zestaw dysku twardego w bok, aby odłączyć zestaw dysku twardego od płyty systemowej.
- 3 Pociągając za uchwyt, wyjmij zestaw dysku twardego z podstawy komputera.

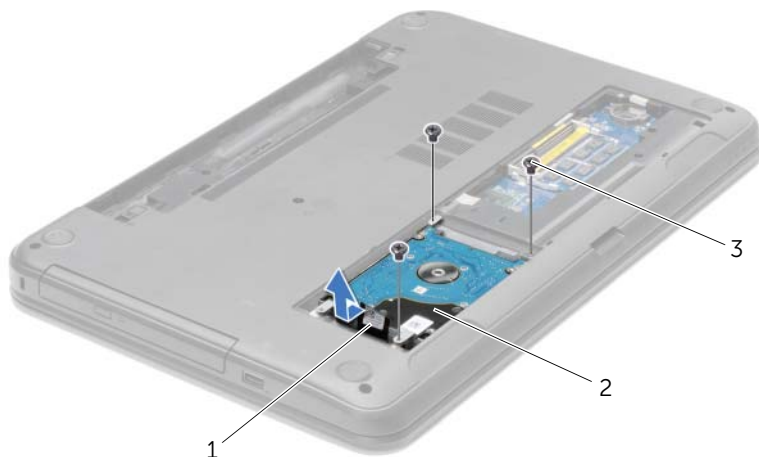

1	uchwyt	2	zestaw dysku twardego
3	śruby (3)		

- 4 Wykręć śruby mocujące wspornik do dysku twardego.
- 5 Pociągając za uchwyt, zdejmij wspornik dysku twardego z dysku.

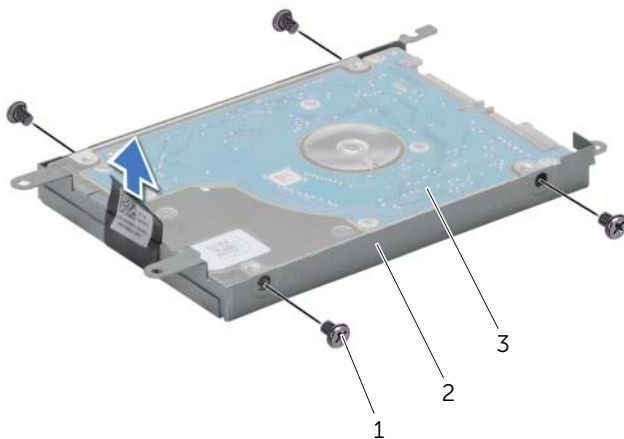

1	śruby (4)	2	wspornik dysku twardego
3	dysk twardy		

Instalowanie dysku twardego

 **OSTRZEŻENIE:** Przed przystąpieniem do wykonywania czynności wymagających otwarcia obudowy komputera należy zapoznać się z instrukcjami dotyczącymi bezpieczeństwa dostarczonymi z komputerem i wykonać procedurę przedstawioną w sekcji „Przed rozpoczęciem pracy” na stronie 9. Po zakończeniu pracy wykonaj procedurę przedstawioną w sekcji „Po zakończeniu serwisowania komputera” na stronie 12. Dodatkowe zalecenia dotyczące bezpieczeństwa można znaleźć na stronie internetowej Regulatory Compliance (Informacje o zgodności z przepisami prawnymi) pod adresem dell.com/regulatory_compliance.

 **PRZESTROGA:** Dyski twarde są bardzo delikatne. Z dyskiem twardym należy obchodzić się bardzo ostrożnie.

Procedura

- 1 Dopasuj otwory na śruby we wsporniku dysku twardego do otworów w dysku twardym.
- 2 Wkręć śruby mocujące wspornik do dysku twardego.
- 3 Umieść zespół dysku twardego we wnęce dysku twardego.
- 4 Przesuń zestaw dysku twardego w kierunku złącza, aby go podłączyć do złącza na płycie systemowej.
- 5 Wkręć śruby mocujące zestaw dysku twardego do podstawy komputera.

Po wykonaniu procedury

- 1 Zamontuj pokrywę dolną. Zobacz „Instalowanie pokrywy dolnej” na stronie 22.
- 2 Zainstaluj akumulator. Zobacz „Instalowanie akumulatora” na stronie 14.

Wymontowywanie baterii pastylkowej

! OSTRZEŻENIE: Przed przystąpieniem do wykonywania czynności wymagających otwarcia obudowy komputera należy zapoznać się z instrukcjami dotyczącymi bezpieczeństwa dostarczonymi z komputerem i wykonać procedurę przedstawioną w sekcji „Przed rozpoczęciem pracy” na stronie 9. Po zakończeniu pracy wykonaj procedurę przedstawioną w sekcji „Po zakończeniu serwisowania komputera” na stronie 12. Dodatkowe zalecenia dotyczące bezpieczeństwa można znaleźć na stronie internetowej Regulatory Compliance (Informacje o zgodności z przepisami prawnymi) pod adresem dell.com/regulatory_compliance.

△ PRZESTROGA: Wyjęcie baterii pastylkowej spowoduje zresetowanie ustawień systemu BIOS. Zalecane jest zanotowanie aktualnych ustawień systemu BIOS przed wymontowaniem baterii pastylkowej.

Przed wykonaniem procedury

- 1 Wymontuj akumulator. Zobacz „Wymontowywanie akumulatora” na stronie 13.
- 2 Wymontuj pokrywę dolną. Zobacz „Wymontowywanie pokrywy dolnej” na stronie 21.

Procedura

Rysikiem z tworzywa sztucznego delikatnie podważ baterię pastylkową i wyjmij ją z gniazda na płycie systemowej.





1 rysik z tworzywa sztucznego

2 bateria pastylkowa

3 gniazdo baterii

Instalowanie baterii pastylkowej

 **OSTRZEŻENIE:** Przed przystąpieniem do wykonywania czynności wymagających otwarcia obudowy komputera należy zapoznać się z instrukcjami dotyczącymi bezpieczeństwa dostarczonymi z komputerem i wykonać procedurę przedstawioną w sekcji „Przed rozpoczęciem pracy” na stronie 9. Po zakończeniu pracy wykonaj procedurę przedstawioną w sekcji „Po zakończeniu serwisowania komputera” na stronie 12. Dodatkowe zalecenia dotyczące bezpieczeństwa można znaleźć na stronie internetowej Regulatory Compliance (Informacje o zgodności z przepisami prawnymi) pod adresem dell.com/regulatory_compliance.

 **OSTRZEŻENIE:** Nieprawidłowe zainstalowanie baterii może grozić jej wybuchem. Baterie i akumulatory należy wymieniać tylko na inne baterie lub akumulatory tego samego typu lub ich odpowiedniki. Zużyte baterie i akumulatory należy utylizować zgodnie z instrukcjami producenta.

Procedura

Włóż baterię pastylkową z biegunem dodatnim skierowanym do góry do gniazda na płycie systemowej.

Po wykonaniu procedury

- 1 Zamontuj pokrywę dolną. Zobacz „Instalowanie pokrywy dolnej” na stronie 22.
- 2 Zainstaluj akumulator. Zobacz „Instalowanie akumulatora” na stronie 14.

Wymontowywanie podparcia dłoni

⚠ OSTRZEŻENIE: Przed przystąpieniem do wykonywania czynności wymagających otwarcia obudowy komputera należy zapoznać się z instrukcjami dotyczącymi bezpieczeństwa dostarczonymi z komputerem i wykonać procedurę przedstawioną w sekcji „Przed rozpoczęciem pracy” na stronie 9. Po zakończeniu pracy wykonaj procedurę przedstawioną w sekcji „Po zakończeniu serwisowania komputera” na stronie 12. Dodatkowe zalecenia dotyczące bezpieczeństwa można znaleźć na stronie internetowej Regulatory Compliance (Informacje o zgodności z przepisami prawnymi) pod adresem dell.com/regulatory_compliance.

Przed wykonaniem procedury

- 1 Wymontuj akumulator. Zobacz „Wymontowywanie akumulatora” na stronie 13.
- 2 Wymontuj pokrywę dolną. Zobacz „Wymontowywanie pokrywy dolnej” na stronie 21.
- 3 Wymontuj klawiaturę. Zobacz „Wymontowywanie klawiatury” na stronie 18.

Procedura

- 1 Wykręć śruby mocujące podparcie dłoni do podstawy komputera.



1 śruby (12)

- 2 Odwróć komputer i otwórz wyświetlacz, odchylając go najdalej, jak to możliwe.
- 3 Unieś zatrzask złącza i pociągając za uchwyt, odłącz kabel przycisku zasilania i kabel tabliczki dotykowej od płyty systemowej.

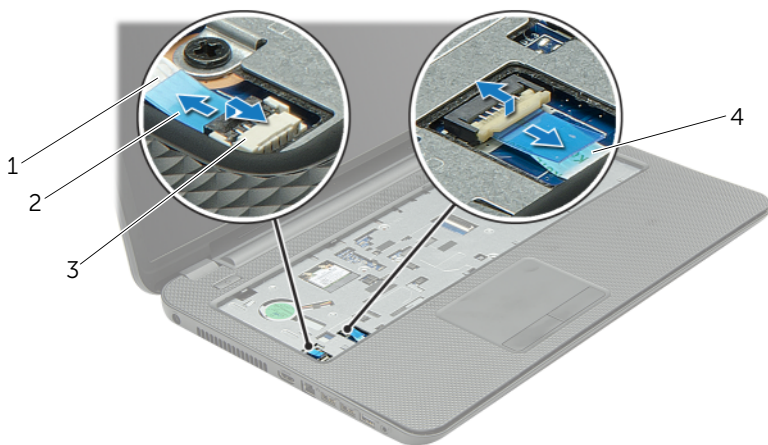

1	kabel przycisku zasilania	2	dźwignie złącza (2)
3	uchwyt	4	kabel tabliczki dotykowej

- 4 Wykręć śruby mocujące podparcie dłoni do podstawy komputera.
- 5 Rysikiem z tworzywa sztucznego podważ podparcie dłoni i uwolnij zaczepy w podparciu dłoni ze szczelin w podstawie komputera.

△ PRZESTROGA: Oddziel podparcie dłoni od zestawu wyświetlacza, uważając, aby nie uszkodzić zestawu wyświetlacza.

- 6 Wyjmij podparcie dłoni z podstawy komputera.

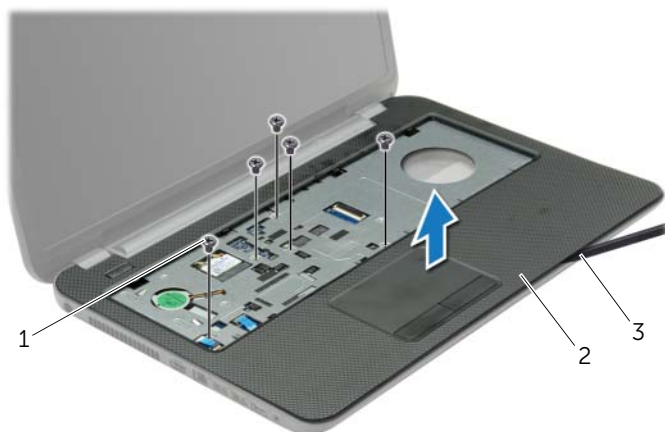

1 śruby (5)

2 podparcie dłoni

3 rysik z tworzywa sztucznego

Instalowanie podparcia dłoni

 **OSTRZEŻENIE:** Przed przystąpieniem do wykonywania czynności wymagających otwarcia obudowy komputera należy zapoznać się z instrukcjami dotyczącymi bezpieczeństwa dostarczonymi z komputerem i wykonać procedurę przedstawioną w sekcji „Przed rozpoczęciem pracy” na stronie 9. Po zakończeniu pracy wykonaj procedurę przedstawioną w sekcji „Po zakończeniu serwisowania komputera” na stronie 12. Dodatkowe zalecenia dotyczące bezpieczeństwa można znaleźć na stronie internetowej Regulatory Compliance (Informacje o zgodności z przepisami prawnymi) pod adresem dell.com/regulatory_compliance.

Procedura

- 1 Dopasuj podparcie dłoni do podstawy komputera.
- 2 Dociśnij krawędzie podparcia dłoni, aby umocować podparcie dłoni na miejscu.
- 3 Wkręć śruby mocujące podparcie dłoni do podstawy komputera.
- 4 Podłącz kabel tabliczki dotykowej i kabel przycisku zasilania do złączy na płycie systemowej i naciśnij dźwignie złączy, aby umocować kable.
- 5 Zamknij wyświetlacz i odwróć komputer spodem do góry.
- 6 Wkręć śruby mocujące podparcie dłoni do podstawy komputera.

Po wykonaniu procedury

- 1 Zainstaluj klawiaturę. Zobacz „Instalowanie klawiatury” na stronie 20.
- 2 Zamontuj pokrywę dolną. Zobacz „Instalowanie pokrywy dolnej” na stronie 22.
- 3 Zainstaluj akumulator. Zobacz „Instalowanie akumulatora” na stronie 14.

Wymontowywanie karty Mini-Card sieci bezprzewodowej

OSTRZEŻENIE: Przed przystąpieniem do wykonywania czynności wymagających otwarcia obudowy komputera należy zapoznać się z instrukcjami dotyczącymi bezpieczeństwa dostarczonymi z komputerem i wykonać procedurę przedstawioną w sekcji „Przed rozpoczęciem pracy” na stronie 9. Po zakończeniu pracy wykonaj procedurę przedstawioną w sekcji „Po zakończeniu serwisowania komputera” na stronie 12. Dodatkowe zalecenia dotyczące bezpieczeństwa można znaleźć na stronie internetowej Regulatory Compliance (Informacje o zgodności z przepisami prawnymi) pod adresem dell.com/regulatory_compliance.

Przed wykonaniem procedury

- 1 Wymontuj akumulator. Zobacz „Wymontowywanie akumulatora” na stronie 13.
- 2 Wymontuj pokrywę dolną. Zobacz „Wymontowywanie pokrywy dolnej” na stronie 21.
- 3 Wymontuj klawiaturę. Zobacz „Wymontowywanie klawiatury” na stronie 18.
- 4 Wymontuj podparcie dłoni. Zobacz „Wymontowywanie podparcia dłoni” na stronie 31.

Procedura

- 1 Odłącz kabel antenowy od karty Mini-Card sieci bezprzewodowej.
- 2 Wykręć śrubę mocującą kartę Mini-Card do płyty systemowej.

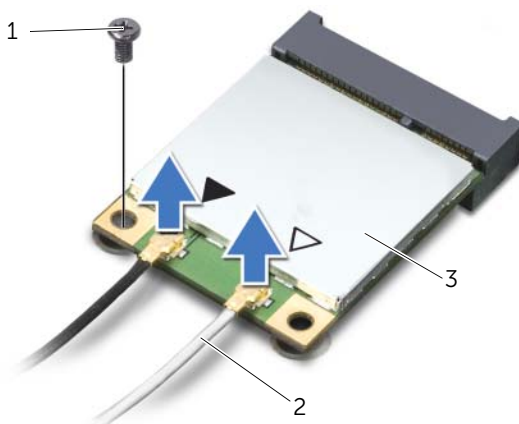

1	śruba	2	kable antenowe (2)
3	karta Mini-Card sieci bezprzewodowej		

3 Wymij kartę Mini-Card sieci bezprzewodowej z gniazda.

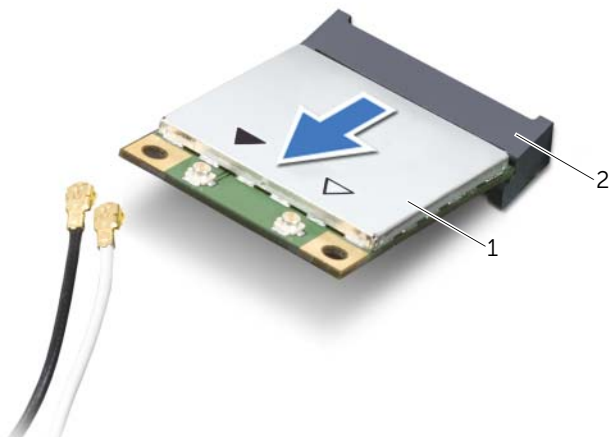

1 karta Mini-Card sieci bezprzewodowej 2 gniazdo karty Mini-Card

Instalowanie karty Mini-Card sieci bezprzewodowej

 **OSTRZEŻENIE:** Przed przystąpieniem do wykonywania czynności wymagających otwarcia obudowy komputera należy zapoznać się z instrukcjami dotyczącymi bezpieczeństwa dostarczonymi z komputerem i wykonać procedurę przedstawioną w sekcji „Przed rozpoczęciem pracy” na stronie 9. Po zakończeniu pracy wykonaj procedurę przedstawioną w sekcji „Po zakończeniu serwisowania komputera” na stronie 12. Dodatkowe zalecenia dotyczące bezpieczeństwa można znaleźć na stronie internetowej Regulatory Compliance (Informacje o zgodności z przepisami prawnymi) pod adresem dell.com/regulatory_compliance.

Procedura

 **PRZESTROGA:** Aby uniknąć uszkodzenia karty Mini-Card sieci bezprzewodowej, sprawdź, czy pod kartą nie przebiegają żadne kable.

- 1 Dopasuj wycięcie na karcie Mini-Card do wypustki w gnieździe.
- 2 Włóż kartę Mini-Card pod kątem 45 stopni do gniazda karty Mini-Card.
- 3 Dociśnij drugi koniec karty Mini-Card i wkręć śrubę mocującą kartę Mini-Card do gniazda na płycie systemowej.
- 4 Podłącz kable antenowe do karty Mini-Card sieci bezprzewodowej.

W poniższej tabeli przedstawiono schemat kolorów kabli antenowych poszczególnych kart Mini-Card sieci bezprzewodowej obsługiwanych w komputerze.

Złącza na karcie Mini-Card sieci bezprzewodowej Kolor kabla antenowego

WLAN + Bluetooth (2 kable)

Kabel główny WLAN + Bluetooth (biały trójkąt)	biały
Kabel pomocniczy WLAN + Bluetooth (czarny trójkąt)	czarny

Po wykonaniu procedury

- 1 Zainstaluj podparcie dłoni. Zobacz „Instalowanie podparcia dłoni” na stronie 34.
- 2 Zainstaluj klawiaturę. Zobacz „Instalowanie klawiatury” na stronie 20.
- 3 Zamontuj pokrywę dolną. Zobacz „Instalowanie pokrywy dolnej” na stronie 22.
- 4 Zainstaluj akumulator. Zobacz „Instalowanie akumulatora” na stronie 14.

Wymontowywanie płyty we/wy

 **OSTRZEŻENIE:** Przed przystąpieniem do wykonywania czynności wymagających otwarcia obudowy komputera należy zapoznać się z instrukcjami dotyczącymi bezpieczeństwa dostarczonymi z komputerem i wykonać procedurę przedstawioną w sekcji „Przed rozpoczęciem pracy” na stronie 9. Po zakończeniu pracy wykonaj procedurę przedstawioną w sekcji „Po zakończeniu serwisowania komputera” na stronie 12. Dodatkowe zalecenia dotyczące bezpieczeństwa można znaleźć na stronie internetowej Regulatory Compliance (Informacje o zgodności z przepisami prawnymi) pod adresem dell.com/regulatory_compliance.

Przed wykonaniem procedury

- 1 Wymontuj akumulator. Zobacz „Wymontowywanie akumulatora” na stronie 13.
- 2 Wymontuj pokrywę dolną. Zobacz „Wymontowywanie pokrywy dolnej” na stronie 21.
- 3 Wymontuj klawiaturę. Zobacz „Wymontowywanie klawiatury” na stronie 18.
- 4 Wymontuj podparcie dłoni. Zobacz „Wymontowywanie podparcia dłoni” na stronie 31.

Procedura

- 1 Wykręć śrubę mocującą płytę we/wy do podstawy komputera.
- 2 Unieś zatrzask złącza i przy użyciu uchwyty odłącz kabel płyty we/wy od płyty systemowej.
- 3 Zdejmij kabel płyty we/wy z podstawy komputera.
- 4 Wyjmij płytę we/wy razem z kablem z podstawy komputera.

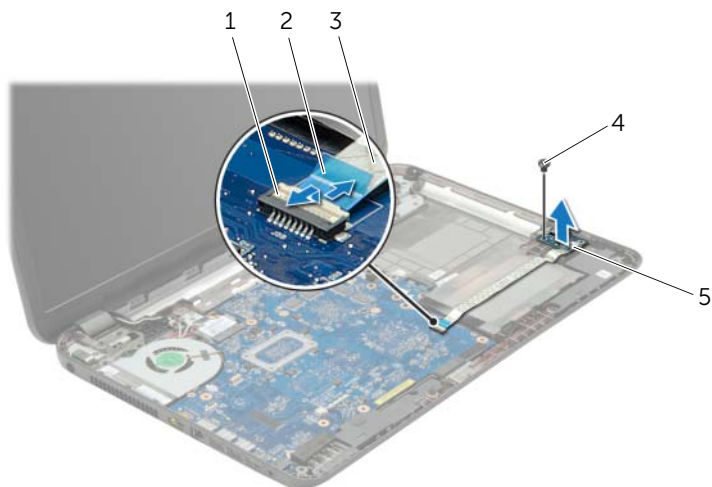

1	zatrask złącza	2	uchwyt
3	kabel płyty we/wy	4	śruba
5	płyta we/wy		

Instalowanie płyty we/wy

 **OSTRZEŻENIE:** Przed przystąpieniem do wykonywania czynności wymagających otwarcia obudowy komputera należy zapoznać się z instrukcjami dotyczącymi bezpieczeństwa dostarczonymi z komputerem i wykonać procedurę przedstawioną w sekcji „Przed rozpoczęciem pracy” na stronie 9. Po zakończeniu pracy wykonaj procedurę przedstawioną w sekcji „Po zakończeniu serwisowania komputera” na stronie 12. Dodatkowe zalecenia dotyczące bezpieczeństwa można znaleźć na stronie internetowej Regulatory Compliance (Informacje o zgodności z przepisami prawnymi) pod adresem dell.com/regulatory_compliance.

Procedura

- 1 Umieść płytę we/wy na właściwym miejscu przy użyciu prowadnic w podstawie komputera.
- 2 Wkręć śrubę mocującą płytę we/wy do podstawy komputera.
- 3 Przyklej kabel płyty we/wy do podstawy komputera.
- 4 Podłącz kabel płyty we/wy do złącza kabla płyty we/wy i naciśnij zatrzask złącza, aby zamocować kabel.

Po wykonaniu procedury

- 1 Zainstaluj podparcie dłoni. Zobacz „Instalowanie podparcia dłoni” na stronie 34.
- 2 Zainstaluj klawiaturę. Zobacz „Instalowanie klawiatury” na stronie 20.
- 3 Zamontuj pokrywę dolną. Zobacz „Instalowanie pokrywy dolnej” na stronie 22.
- 4 Zainstaluj akumulator. Zobacz „Instalowanie akumulatora” na stronie 14.

Wymontowywanie płyty systemowej

 **OSTRZEŻENIE:** Przed przystąpieniem do wykonywania czynności wymagających otwarcia obudowy komputera należy zapoznać się z instrukcjami dotyczącymi bezpieczeństwa dostarczonymi z komputerem i wykonać procedurę przedstawioną w sekcji „Przed rozpoczęciem pracy” na stronie 9. Po zakończeniu pracy wykonaj procedurę przedstawioną w sekcji „Po zakończeniu serwisowania komputera” na stronie 12. Dodatkowe zalecenia dotyczące bezpieczeństwa można znaleźć na stronie internetowej Regulatory Compliance (Informacje o zgodności z przepisami prawnymi) pod adresem dell.com/regulatory_compliance.

 **UWAGA:** Na płycie systemowej jest przechowywany kod Service Tag komputera. Po wymianie płyty systemowej należy wprowadzić kod Service Tag w systemie BIOS.

 **UWAGA:** Przed odłączeniem kabli od płyty systemowej należy zanotować rozmieszczenie złączy, tak aby móc poprawnie podłączyć kable po wymianie płyty systemowej.

Przed wykonaniem procedury

- 1 Wymontuj akumulator. Zobacz „Wymontowywanie akumulatora” na stronie 13.
- 2 Wykonaj procedury od krok 1 do krok 2 przedstawione w sekcji „Wymontowywanie napędu dysków optycznych” na stronie 15.
- 3 Wymontuj pokrywę dolną. Zobacz „Wymontowywanie pokrywy dolnej” na stronie 21.
- 4 Wyjmij moduły pamięci. Zobacz „Wymontowywanie modułów pamięci” na stronie 23.
- 5 Wyjmij baterię pastylkową. Zobacz „Wymontowywanie baterii pastylkowej” na stronie 29.
- 6 Wykonaj procedury od krok 1 do krok 3 przedstawione w sekcji „Wymontowywanie dysku twardego” na stronie 25.
- 7 Wymontuj klawiaturę. Zobacz „Wymontowywanie klawiatury” na stronie 18.
- 8 Wymontuj podparcie dłoni. Zobacz „Wymontowywanie podparcia dłoni” na stronie 31.
- 9 Wymontuj kartę Mini-Card sieci bezprzewodowej. Zobacz „Wymontowywanie karty Mini-Card sieci bezprzewodowej” na stronie 35.

Procedura

- 1 Odłącz kabel złącza zasilacza i kabel głośników od płyty systemowej.
- 2 Zdejmij osłonę z mylaru z płyty systemowej.

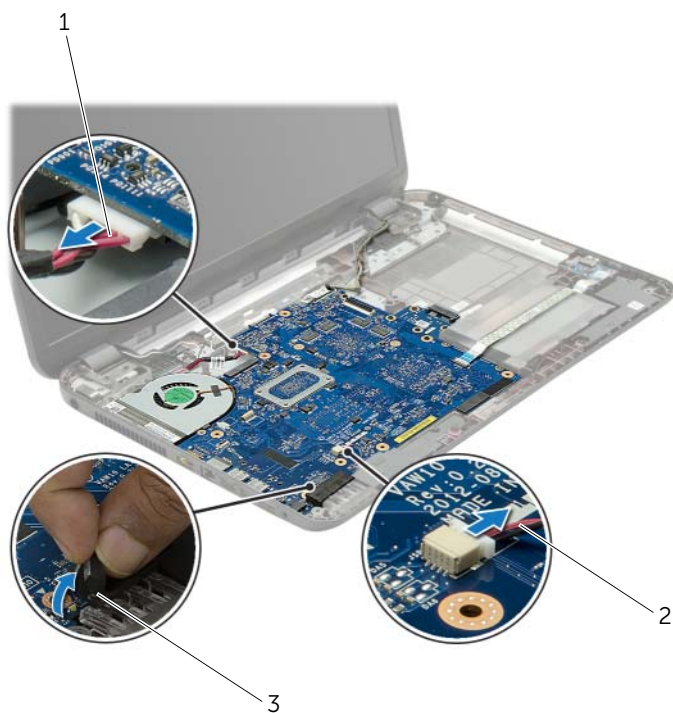

1 kabel złącza zasilacza

2 kabel głośnika

3 osłona z mylaru

- 3 Zdejmij taśmę mocującą kabel wyświetlacza do płyty systemowej i odłącz kabel wyświetlacza od płyty systemowej.
- 4 Unieś zatrzask złącza i przy użyciu uchwyty odłącz kabel płyty we/wy od płyty systemowej.

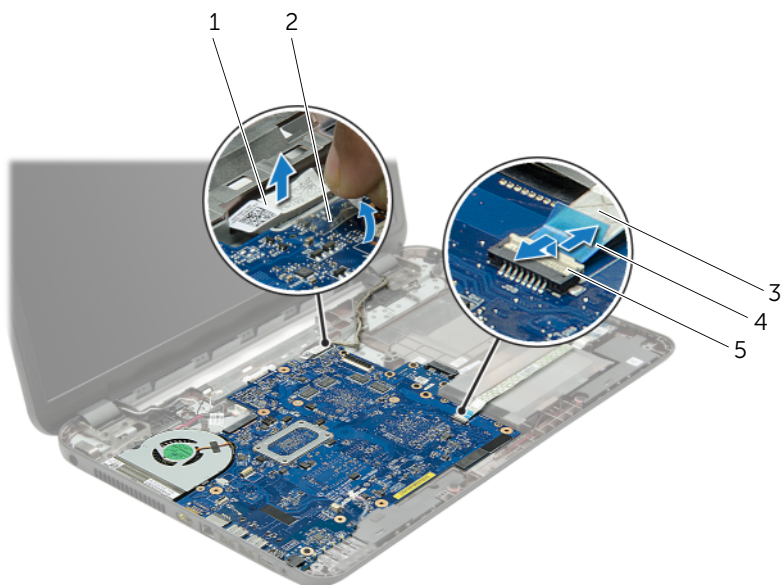

1	kabel wyświetlacza	2	taśma
3	kabel płyty we/wy	4	uchwyt
5	zatrzask złącza		

- 5 Wykręć śruby mocujące płytę systemową do podstawy komputera.
- 6 Unieś płytę systemową pod kątem i uwolnij złącza na płycie systemowej z otworów w podstawie komputera.
- 7 Wymij zestaw płyty systemowej z podstawy komputera.
- 8 Wymontuj przejściówkę dysku twardego. Patrz: „Wymontowywanie przejściówki dysku twardego” na stronie 53.

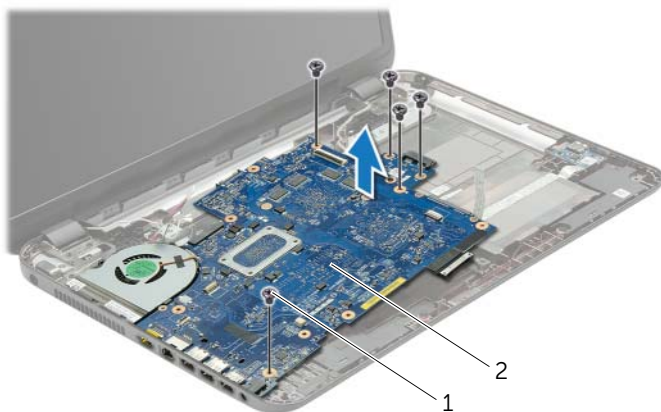

1	śruby (5)	2	płyta systemowa
---	-----------	---	-----------------

- 9 Odwróć płytę systemową.
- 10 Wymontuj wentylator. Zobacz „Wymontowywanie wentylatora” na stronie 47.
- 11 Wymontuj zestaw chłodzący. Zobacz „Wymontowywanie zestawu chłodzącego” na stronie 50.

Instalowanie płyty systemowej

 **OSTRZEŻENIE:** Przed przystąpieniem do wykonywania czynności wymagających otwarcia obudowy komputera należy zapoznać się z instrukcjami dotyczącymi bezpieczeństwa dostarczonymi z komputerem i wykonać procedurę przedstawioną w sekcji „Przed rozpoczęciem pracy” na stronie 9. Po zakończeniu pracy wykonaj procedurę przedstawioną w sekcji „Po zakończeniu serwisowania komputera” na stronie 12. Dodatkowe zalecenia dotyczące bezpieczeństwa można znaleźć na stronie internetowej Regulatory Compliance (Informacje o zgodności z przepisami prawnymi) pod adresem dell.com/regulatory_compliance.

 **UWAGA:** Na płycie systemowej jest przechowywany kod Service Tag komputera. Po wymianie płyty systemowej należy wprowadzić kod Service Tag w programie konfiguracji systemu.

Procedura

- 1 Zainstaluj zestaw chłodzący. Zobacz „Instalowanie zestawu chłodzącego” na stronie 52.
- 2 Zainstaluj wentylator. Zobacz „Instalowanie wentylatora” na stronie 49.
- 3 Odwróć płytę systemową.
- 4 Zainstaluj przejściówkę dysku twardego. Zobacz „Instalowanie przejściówki dysku twardego” na stronie 55.
- 5 Umieść złącza płyty systemowej w szczelinach w podstawie komputera i dopasuj otwory na śruby w płycie systemowej do otworów w podstawie komputera.
- 6 Wkręć śrubę mocującą płytę systemową do podstawy komputera.
- 7 Przymocuj osłonę z mylaru do płyty systemowej.
- 8 Podłącz kabel wyświetlacza do płyty systemowej i przymocuj kabel taśmą do płyty systemowej.
- 9 Podłącz kabel płyty we/wy do złącza kabla płyty we/wy i naciśnij zatrzask złącza, aby zamocować kabel.
- 10 Podłącz kabel złącza zasilacza i kabel głośników do płyty systemowej.

Po wykonaniu procedury

- 1 Zainstaluj kartę Mini-Card sieci bezprzewodowej. Zobacz „Instalowanie karty Mini-Card sieci bezprzewodowej” na stronie 37.
- 2 Zainstaluj podparcie dłoni. Zobacz „Instalowanie podparcia dłoni” na stronie 34.
- 3 Zainstaluj klawiaturę. Zobacz „Instalowanie klawiatury” na stronie 20.
- 4 Wykonaj procedury od krok 3 do krok 5 przedstawione w sekcji „Instalowanie dysku twardego” na stronie 28.
- 5 Włóż baterię pastylkową. Zobacz „Instalowanie baterii pastylkowej” na stronie 30.
- 6 Ponownie zamontuj moduły pamięci. Zobacz „Instalowanie modułów pamięci” na stronie 24.
- 7 Zamontuj pokrywę dolną. Zobacz „Instalowanie pokrywy dolnej” na stronie 22.
- 8 Wykonaj procedury od krok 3 do krok 4 przedstawione w sekcji „Instalowanie napędu dysków optycznych” na stronie 17.
- 9 Zainstaluj akumulator. Zobacz „Instalowanie akumulatora” na stronie 14.

Wymontowywanie wentylatora

 **OSTRZEŻENIE:** Przed przystąpieniem do wykonywania czynności wymagających otwarcia obudowy komputera należy zapoznać się z instrukcjami dotyczącymi bezpieczeństwa dostarczonymi z komputerem i wykonać procedurę przedstawioną w sekcji „Przed rozpoczęciem pracy” na stronie 9. Po zakończeniu pracy wykonaj procedurę przedstawioną w sekcji „Po zakończeniu serwisowania komputera” na stronie 12. Dodatkowe zalecenia dotyczące bezpieczeństwa można znaleźć na stronie internetowej Regulatory Compliance (Informacje o zgodności z przepisami prawnymi) pod adresem dell.com/regulatory_compliance.

Przed wykonaniem procedury

- 1 Wymontuj akumulator. Zobacz „Wymontowywanie akumulatora” na stronie 13.
- 2 Wykonaj procedury od krok 1 do krok 2 przedstawione w sekcji „Wymontowywanie napędu dysków optycznych” na stronie 15.
- 3 Wykonaj procedury od krok 1 do krok 3 przedstawione w sekcji „Wymontowywanie dysku twardego” na stronie 25.
- 4 Wymontuj pokrywę dolną. Zobacz „Wymontowywanie pokrywy dolnej” na stronie 21.
- 5 Wymontuj klawiaturę. Zobacz „Wymontowywanie klawiatury” na stronie 18.
- 6 Wymontuj podparcie dłoni. Zobacz „Wymontowywanie podparcia dłoni” na stronie 31.
- 7 Wykonaj procedury od krok 3 do krok 9 przedstawione w sekcji „Wymontowywanie płyty systemowej” na stronie 41.

Procedura

- 1 Odłącz kabel wentylatora od płyty systemowej.
- 2 Wykręć śrubę mocującą wentylator do płyty systemowej.
- 3 Zdejmij wentylator z kablem z podstawy komputera.

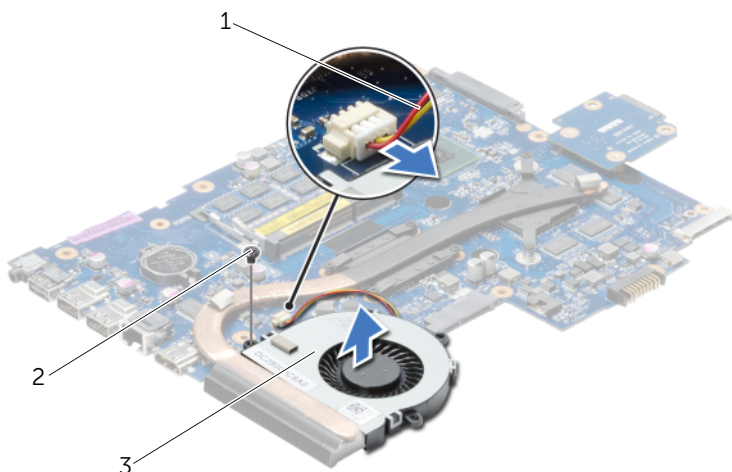

1 kabel wentylatora

2 śruba

3 wentylator

Instalowanie wentylatora

 **OSTRZEŻENIE:** Przed przystąpieniem do wykonywania czynności wymagających otwarcia obudowy komputera należy zapoznać się z instrukcjami dotyczącymi bezpieczeństwa dostarczonymi z komputerem i wykonać procedurę przedstawioną w sekcji „Przed rozpoczęciem pracy” na stronie 9. Po zakończeniu pracy wykonaj procedurę przedstawioną w sekcji „Po zakończeniu serwisowania komputera” na stronie 12. Dodatkowe zalecenia dotyczące bezpieczeństwa można znaleźć na stronie internetowej Regulatory Compliance (Informacje o zgodności z przepisami prawnymi) pod adresem dell.com/regulatory_compliance.

Procedura

- 1 Umieść wentylator w podstawie komputera i przykręć śrubę mocującą wentylator do podstawy.
- 2 Podłącz kabel wentylatora do płyty systemowej.

Po wykonaniu procedury

- 1 Wykonaj procedury od krok 3 do krok 10 przedstawione w sekcji „Instalowanie płyty systemowej” na stronie 45.
- 2 Zainstaluj podparcie dłoni. Zobacz „Instalowanie podparcia dłoni” na stronie 34.
- 3 Zainstaluj klawiaturę. Zobacz „Instalowanie klawiatury” na stronie 20.
- 4 Zamontuj pokrywę dolną. Zobacz „Instalowanie pokrywy dolnej” na stronie 22.
- 5 Wykonaj procedury od krok 3 do krok 4 przedstawione w sekcji „Instalowanie napędu dysków optycznych” na stronie 17.
- 6 Wykonaj procedury od krok 3 do krok 5 przedstawione w sekcji „Instalowanie dysku twardego” na stronie 28.
- 7 Zainstaluj akumulator. Zobacz „Instalowanie akumulatora” na stronie 14.

Wymontowywanie zestawu chłodzącego



OSTRZEŻENIE: Przed przystąpieniem do wykonywania czynności wymagających otwarcia obudowy komputera należy zapoznać się z instrukcjami dotyczącymi bezpieczeństwa dostarczonymi z komputerem i wykonać procedurę przedstawioną w sekcji „Przed rozpoczęciem pracy” na stronie 9. Po zakończeniu pracy wykonaj procedurę przedstawioną w sekcji „Po zakończeniu serwisowania komputera” na stronie 12. Dodatkowe zalecenia dotyczące bezpieczeństwa można znaleźć na stronie internetowej Regulatory Compliance (Informacje o zgodności z przepisami prawnymi) pod adresem dell.com/regulatory_compliance.

Przed wykonaniem procedury

- 1 Wymontuj akumulator. Zobacz „Wymontowywanie akumulatora” na stronie 13.
- 2 Wykonaj procedury od krok 1 do krok 2 przedstawione w sekcji „Wymontowywanie napędu dysków optycznych” na stronie 15.
- 3 Wykonaj procedury od krok 1 do krok 3 przedstawione w sekcji „Wymontowywanie dysku twardego” na stronie 25.
- 4 Wymontuj pokrywę dolną. Zobacz „Wymontowywanie pokrywy dolnej” na stronie 21.
- 5 Wymontuj klawiaturę. Zobacz „Wymontowywanie klawiatury” na stronie 18.
- 6 Wymontuj podparcie dłoni. Zobacz „Wymontowywanie podparcia dłoni” na stronie 31.
- 7 Wykonaj procedury od krok 3 do krok 9 przedstawione w sekcji „Wymontowywanie płyty systemowej” na stronie 41.

Procedura

- 1 Wykręć ponumerowane śruby mocujące zestaw chłodzący do płyty systemowej w kolejności wskazanej na radiatorze.
- 2 Zdejmij zestaw chłodzący z płyty systemowej.

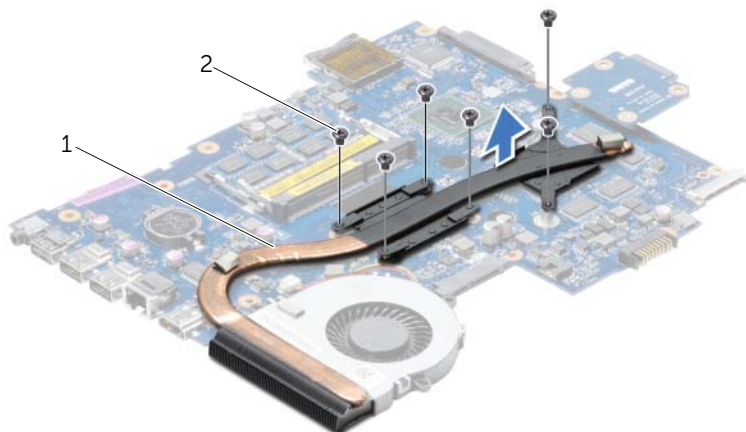

1 zestaw chłodzący

2 śruby (6)

Instalowanie zestawu chłodzącego

 **OSTRZEŻENIE:** Przed przystąpieniem do wykonywania czynności wymagających otwarcia obudowy komputera należy zapoznać się z instrukcjami dotyczącymi bezpieczeństwa dostarczonymi z komputerem i wykonać procedurę przedstawioną w sekcji „Przed rozpoczęciem pracy” na stronie 9. Po zakończeniu pracy wykonaj procedurę przedstawioną w sekcji „Po zakończeniu serwisowania komputera” na stronie 12. Dodatkowe zalecenia dotyczące bezpieczeństwa można znaleźć na stronie internetowej Regulatory Compliance (Informacje o zgodności z przepisami prawnymi) pod adresem dell.com/regulatory_compliance.

Procedura

- 1 Usuń pastę termoprzewodzącą ze spodu zestawu chłodzącego i nałóż nową warstwę pasty.
- 2 Dopasuj otwory na śruby w zestawie chłodzącym do otworów w płycie systemowej.
- 3 Wkręć ponumerowane śruby mocujące zestaw chłodzący do płyty systemowej w kolejności wskazanej na radiatorze.

Po wykonaniu procedury

- 1 Wykonaj procedury od krok 3 do krok 10 przedstawione w sekcji „Instalowanie płyty systemowej” na stronie 45.
- 2 Zainstaluj podparcie dłoni. Zobacz „Instalowanie podparcia dłoni” na stronie 34.
- 3 Zainstaluj klawiaturę. Zobacz „Instalowanie klawiatury” na stronie 20.
- 4 Zamontuj pokrywę dolną. Zobacz „Instalowanie pokrywy dolnej” na stronie 22.
- 5 Wykonaj procedury od krok 3 do krok 4 przedstawione w sekcji „Instalowanie napędu dysków optycznych” na stronie 17.
- 6 Wykonaj procedury od krok 3 do krok 5 przedstawione w sekcji „Instalowanie dysku twardego” na stronie 28.
- 7 Zainstaluj akumulator. Zobacz „Instalowanie akumulatora” na stronie 14.

Wymontowywanie przejściówki dysku twardego

 **OSTRZEŻENIE:** Przed przystąpieniem do wykonywania czynności wymagających otwarcia obudowy komputera należy zapoznać się z instrukcjami dotyczącymi bezpieczeństwa dostarczonymi z komputerem i wykonać procedurę przedstawioną w sekcji „Przed rozpoczęciem pracy” na stronie 9. Po zakończeniu pracy wykonaj procedurę przedstawioną w sekcji „Po zakończeniu serwisowania komputera” na stronie 12. Dodatkowe zalecenia dotyczące bezpieczeństwa można znaleźć na stronie internetowej Regulatory Compliance (Informacje o zgodności z przepisami prawnymi) pod adresem dell.com/regulatory_compliance.

Przed wykonaniem procedury

- 1 Wymontuj akumulator. Zobacz „Wymontowywanie akumulatora” na stronie 13.
- 2 Wykonaj procedury od krok 1 do krok 2 przedstawione w sekcji „Wymontowywanie napędu dysków optycznych” na stronie 15.
- 3 Wykonaj procedury od krok 1 do krok 3 przedstawione w sekcji „Wymontowywanie dysku twardego” na stronie 25.
- 4 Wymontuj pokrywę dolną. Zobacz „Wymontowywanie pokrywy dolnej” na stronie 21.
- 5 Wymontuj klawiaturę. Zobacz „Wymontowywanie klawiatury” na stronie 18.
- 6 Wymontuj podparcie dłoni. Zobacz „Wymontowywanie podparcia dłoni” na stronie 31.
- 7 Wykonaj procedury od krok 3 do krok 9 przedstawione w sekcji „Wymontowywanie płyty systemowej” na stronie 41.

Procedura

- 1 Wykręć śruby mocujące przejściówkę dysku twardego do płyty systemowej.
- 2 Odłącz przejściówkę dysku twardego od płyty systemowej.



1 śruby (2)

2 przejściówka dysku twardego

Instalowanie przejściówki dysku twardego

 **OSTRZEŻENIE:** Przed przystąpieniem do wykonywania czynności wymagających otwarcia obudowy komputera należy zapoznać się z instrukcjami dotyczącymi bezpieczeństwa dostarczonymi z komputerem i wykonać procedurę przedstawioną w sekcji „Przed rozpoczęciem pracy” na stronie 9. Po zakończeniu pracy wykonaj procedurę przedstawioną w sekcji „Po zakończeniu serwisowania komputera” na stronie 12. Dodatkowe zalecenia dotyczące bezpieczeństwa można znaleźć na stronie internetowej Regulatory Compliance (Informacje o zgodności z przepisami prawnymi) pod adresem dell.com/regulatory_compliance.

Procedura

- 1 Podłącz przejściówkę dysku twardego do płyty systemowej.
- 2 Wkręć śruby mocujące przejściówkę dysku twardego do płyty systemowej.

Po wykonaniu procedury

- 1 Wykonaj procedury od krok 3 do krok 10 przedstawione w sekcji „Instalowanie płyty systemowej” na stronie 45.
- 2 Zainstaluj podparcie dłoni. Zobacz „Instalowanie podparcia dłoni” na stronie 34.
- 3 Zainstaluj klawiaturę. Zobacz „Instalowanie klawiatury” na stronie 20.
- 4 Zamontuj pokrywę dolną. Zobacz „Instalowanie pokrywy dolnej” na stronie 22.
- 5 Wykonaj procedury od krok 3 do krok 4 przedstawione w sekcji „Instalowanie napędu dysków optycznych” na stronie 17.
- 6 Wykonaj procedury od krok 3 do krok 5 przedstawione w sekcji „Instalowanie dysku twardego” na stronie 28.
- 7 Zainstaluj akumulator. Zobacz „Instalowanie akumulatora” na stronie 14.

Wymontowywanie głośników

 **OSTRZEŻENIE:** Przed przystąpieniem do wykonywania czynności wymagających otwarcia obudowy komputera należy zapoznać się z instrukcjami dotyczącymi bezpieczeństwa dostarczonymi z komputerem i wykonać procedurę przedstawioną w sekcji „Przed rozpoczęciem pracy” na stronie 9. Po zakończeniu pracy wykonaj procedurę przedstawioną w sekcji „Po zakończeniu serwisowania komputera” na stronie 12. Dodatkowe zalecenia dotyczące bezpieczeństwa można znaleźć na stronie internetowej Regulatory Compliance (Informacje o zgodności z przepisami prawnymi) pod adresem dell.com/regulatory_compliance.

Przed wykonaniem procedury

- 1 Wymontuj akumulator. Zobacz „Wymontowywanie akumulatora” na stronie 13.
- 2 Wykonaj procedury od krok 1 do krok 2 przedstawione w sekcji „Wymontowywanie napędu dysków optycznych” na stronie 15.
- 3 Wykonaj procedury od krok 1 do krok 3 przedstawione w sekcji „Wymontowywanie dysku twardego” na stronie 25.
- 4 Wymontuj pokrywę dolną. Zobacz „Wymontowywanie pokrywy dolnej” na stronie 21.
- 5 Wymontuj klawiaturę. Zobacz „Wymontowywanie klawiatury” na stronie 18.
- 6 Wymontuj podparcie dłoni. Zobacz „Wymontowywanie podparcia dłoni” na stronie 31.
- 7 Wykonaj procedury od krok 3 do krok 7 przedstawione w sekcji „Wymontowywanie płyty systemowej” na stronie 41.

Procedura

- 1 Wykręć śruby mocujące głośniki do podstawy komputera.
- 2 Zanotuj sposób poprowadzenia kabla głośników i wyjmij kabel z prowadnic.
- 3 Wyjmij głośniki razem z kablem z podstawy komputera.



1 śruby (4)

2 kabel głośnika

3 głośniki (2)

Instalowanie głośników



OSTRZEŻENIE: Przed przystąpieniem do wykonywania czynności wymagających otwarcia obudowy komputera należy zapoznać się z instrukcjami dotyczącymi bezpieczeństwa dostarczonymi z komputerem i wykonać procedurę przedstawioną w sekcji „Przed rozpoczęciem pracy” na stronie 9. Po zakończeniu pracy wykonaj procedurę przedstawioną w sekcji „Po zakończeniu serwisowania komputera” na stronie 12. Dodatkowe zalecenia dotyczące bezpieczeństwa można znaleźć na stronie internetowej Regulatory Compliance (Informacje o zgodności z przepisami prawnymi) pod adresem dell.com/regulatory_compliance.

Procedura

- 1 Umieść głośniki na miejscach przy użyciu prowadnic w podstawie komputera.
- 2 Umieść kabel głośników w prowadnicach w podstawie komputera.
- 3 Wkręć śruby mocujące głośniki do podstawy komputera.

Po wykonaniu procedury

- 1 Wykonaj procedury od krok 3 do krok 10 przedstawione w sekcji „Instalowanie płyty systemowej” na stronie 45.
- 2 Zainstaluj podparcie dłoni. Zobacz „Instalowanie podparcia dłoni” na stronie 34.
- 3 Zainstaluj klawiaturę. Zobacz „Instalowanie klawiatury” na stronie 20.
- 4 Zamontuj pokrywę dolną. Zobacz „Instalowanie pokrywy dolnej” na stronie 22.
- 5 Wykonaj procedury od krok 3 do krok 4 przedstawione w sekcji „Instalowanie napędu dysków optycznych” na stronie 17.
- 6 Wykonaj procedury od krok 3 do krok 5 przedstawione w sekcji „Instalowanie dysku twardego” na stronie 28.
- 7 Zainstaluj akumulator. Zobacz „Instalowanie akumulatora” na stronie 14.

Wymontowywanie zestawu wyświetlacza

 **OSTRZEŻENIE:** Przed przystąpieniem do wykonywania czynności wymagających otwarcia obudowy komputera należy zapoznać się z instrukcjami dotyczącymi bezpieczeństwa dostarczonymi z komputerem i wykonać procedurę przedstawioną w sekcji „Przed rozpoczęciem pracy” na stronie 9. Po zakończeniu pracy wykonaj procedurę przedstawioną w sekcji „Po zakończeniu serwisowania komputera” na stronie 12. Dodatkowe zalecenia dotyczące bezpieczeństwa można znaleźć na stronie internetowej Regulatory Compliance (Informacje o zgodności z przepisami prawnymi) pod adresem dell.com/regulatory_compliance.

Przed wykonaniem procedury

- 1 Wymontuj akumulator. Zobacz „Wymontowywanie akumulatora” na stronie 13.
- 2 Wykonaj procedury od krok 1 do krok 2 przedstawione w sekcji „Wymontowywanie napędu dysków optycznych” na stronie 15.
- 3 Wykonaj procedury od krok 1 do krok 3 przedstawione w sekcji „Wymontowywanie dysku twardego” na stronie 25.
- 4 Wymontuj pokrywę dolną. Zobacz „Wymontowywanie pokrywy dolnej” na stronie 21.
- 5 Wymontuj klawiaturę. Zobacz „Wymontowywanie klawiatury” na stronie 18.
- 6 Wymontuj podparcie dłoni. Zobacz „Wymontowywanie podparcia dłoni” na stronie 31.
- 7 Wykonaj procedury od krok 3 do krok 7 przedstawione w sekcji „Wymontowywanie płyty systemowej” na stronie 41.

Procedura

- 1 Zanotuj sposób poprowadzenia kabla antenowego i wyjmij kabel z przewodnic.
- 2 Wykręć śruby mocujące zestaw wyświetlacza do podstawy komputera.
- 3 Wymij zestaw wyświetlacza z podstawy komputera.

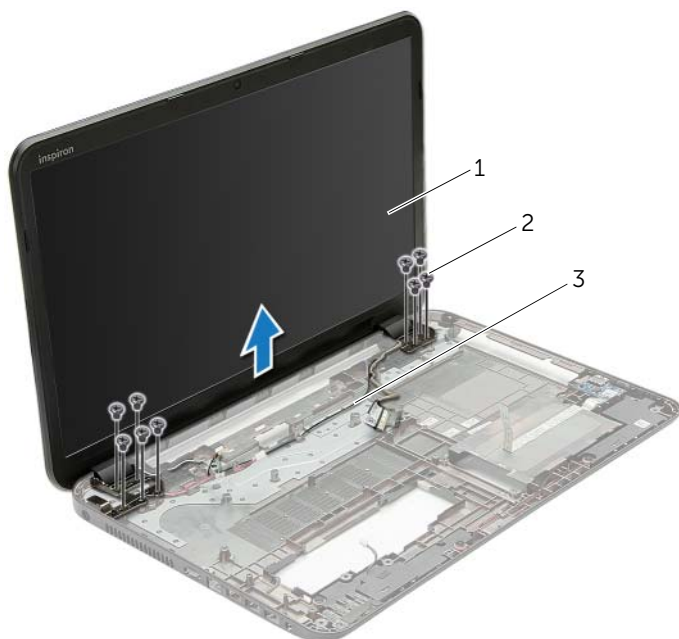

1 zestaw wyświetlacza

2 śruby (9)

3 prowadnice

Instalowanie zestawu wyświetlacza

 **OSTRZEŻENIE:** Przed przystąpieniem do wykonywania czynności wymagających otwarcia obudowy komputera należy zapoznać się z instrukcjami dotyczącymi bezpieczeństwa dostarczonymi z komputerem i wykonać procedurę przedstawioną w sekcji „Przed rozpoczęciem pracy” na stronie 9. Po zakończeniu pracy wykonaj procedurę przedstawioną w sekcji „Po zakończeniu serwisowania komputera” na stronie 12. Dodatkowe zalecenia dotyczące bezpieczeństwa można znaleźć na stronie internetowej Regulatory Compliance (Informacje o zgodności z przepisami prawnymi) pod adresem dell.com/regulatory_compliance.

Procedura

- 1 Umieść zestaw wyświetlacza w podstawie komputera i dopasuj otwory na śruby w zestawie wyświetlacza do otworów w podstawie komputera.
- 2 Wkręć śruby mocujące zestaw wyświetlacza do podstawy komputera.
- 3 Umieść kabel antenowy w przewodnicach podstawie komputera.

Po wykonaniu procedury

- 1 Wykonaj procedury od krok 3 do krok 10 przedstawione w sekcji „Instalowanie płyty systemowej” na stronie 45.
- 2 Zainstaluj podparcie dłoni. Zobacz „Instalowanie podparcia dłoni” na stronie 34.
- 3 Zainstaluj klawiaturę. Zobacz „Instalowanie klawiatury” na stronie 20.
- 4 Zamontuj pokrywę dolną. Zobacz „Instalowanie pokrywy dolnej” na stronie 22.
- 5 Wykonaj procedury od krok 3 do krok 4 przedstawione w sekcji „Instalowanie napędu dysków optycznych” na stronie 17.
- 6 Wykonaj procedury od krok 3 do krok 5 przedstawione w sekcji „Instalowanie dysku twardego” na stronie 28.
- 7 Zainstaluj akumulator. Zobacz „Instalowanie akumulatora” na stronie 14.

Wymontowywanie osłony wyświetlacza

 **OSTRZEŻENIE:** Przed przystąpieniem do wykonywania czynności wymagających otwarcia obudowy komputera należy zapoznać się z instrukcjami dotyczącymi bezpieczeństwa dostarczonymi z komputerem i wykonać procedurę przedstawioną w sekcji „Przed rozpoczęciem pracy” na stronie 9. Po zakończeniu pracy wykonaj procedurę przedstawioną w sekcji „Po zakończeniu serwisowania komputera” na stronie 12. Dodatkowe zalecenia dotyczące bezpieczeństwa można znaleźć na stronie internetowej Regulatory Compliance (Informacje o zgodności z przepisami prawnymi) pod adresem dell.com/regulatory_compliance.

Przed wykonaniem procedury

- 1 Wymontuj akumulator. Zobacz „Wymontowywanie akumulatora” na stronie 13.
- 2 Wykonaj procedury od krok 1 do krok 2 przedstawione w sekcji „Wymontowywanie napędu dysków optycznych” na stronie 15.
- 3 Wykonaj procedury od krok 1 do krok 3 przedstawione w sekcji „Wymontowywanie dysku twardego” na stronie 25.
- 4 Wymontuj pokrywę dolną. Zobacz „Wymontowywanie pokrywy dolnej” na stronie 21.
- 5 Wymontuj klawiaturę. Zobacz „Wymontowywanie klawiatury” na stronie 18.
- 6 Wymontuj podparcie dłoni. Zobacz „Wymontowywanie podparcia dłoni” na stronie 31.
- 7 Wykonaj procedury od krok 3 do krok 7 przedstawione w sekcji „Wymontowywanie płyty systemowej” na stronie 41.
- 8 Wymontuj zestaw wyświetlacza. Zobacz „Wymontowywanie zestawu wyświetlacza” na stronie 59.

Procedura

- 1 Delikatnie podważ palcami wewnętrzną krawędź osłony wyświetlacza.
- 2 Zdejmij osłonę wyświetlacza z pokrywy wyświetlacza.



1 oprawa wyświetlacza

Instalowanie osłony wyświetlacza

 **OSTRZEŻENIE:** Przed przystąpieniem do wykonywania czynności wymagających otwarcia obudowy komputera należy zapoznać się z instrukcjami dotyczącymi bezpieczeństwa dostarczonymi z komputerem i wykonać procedurę przedstawioną w sekcji „Przed rozpoczęciem pracy” na stronie 9. Po zakończeniu pracy wykonaj procedurę przedstawioną w sekcji „Po zakończeniu serwisowania komputera” na stronie 12. Dodatkowe zalecenia dotyczące bezpieczeństwa można znaleźć na stronie internetowej Regulatory Compliance (Informacje o zgodności z przepisami prawnymi) pod adresem dell.com/regulatory_compliance.

Procedura

Dopasuj osłonę wyświetlacza do pokrywy wyświetlacza i delikatnie wciśnij na miejsce.

Po wykonaniu procedury

- 1 Zainstaluj zestaw wyświetlacza. Zobacz „Instalowanie zestawu wyświetlacza” na stronie 61.
- 2 Wykonaj procedury od krok 3 do krok 10 przedstawione w sekcji „Instalowanie płyty systemowej” na stronie 45.
- 3 Zainstaluj podparcie dłoni. Zobacz „Instalowanie podparcia dłoni” na stronie 34.
- 4 Zainstaluj klawiaturę. Zobacz „Instalowanie klawiatury” na stronie 20.
- 5 Zamontuj pokrywę dolną. Zobacz „Instalowanie pokrywy dolnej” na stronie 22.
- 6 Wykonaj procedury od krok 3 do krok 4 przedstawione w sekcji „Instalowanie napędu dysków optycznych” na stronie 17.
- 7 Wykonaj procedury od krok 3 do krok 5 przedstawione w sekcji „Instalowanie dysku twardego” na stronie 28.
- 8 Zainstaluj akumulator. Zobacz „Instalowanie akumulatora” na stronie 14.

Wymontowywanie zawiasów wyświetlacza

 **OSTRZEŻENIE:** Przed przystąpieniem do wykonywania czynności wymagających otwarcia obudowy komputera należy zapoznać się z instrukcjami dotyczącymi bezpieczeństwa dostarczonymi z komputerem i wykonać procedurę przedstawioną w sekcji „Przed rozpoczęciem pracy” na stronie 9. Po zakończeniu pracy wykonaj procedurę przedstawioną w sekcji „Po zakończeniu serwisowania komputera” na stronie 12. Dodatkowe zalecenia dotyczące bezpieczeństwa można znaleźć na stronie internetowej Regulatory Compliance (Informacje o zgodności z przepisami prawnymi) pod adresem dell.com/regulatory_compliance.

Przed wykonaniem procedury

- 1 Wymontuj akumulator. Zobacz „Wymontowywanie akumulatora” na stronie 13.
- 2 Wykonaj procedury od krok 1 do krok 2 przedstawione w sekcji „Wymontowywanie napędu dysków optycznych” na stronie 15.
- 3 Wykonaj procedury od krok 1 do krok 3 przedstawione w sekcji „Wymontowywanie dysku twardego” na stronie 25.
- 4 Wymontuj pokrywę dolną. Zobacz „Wymontowywanie pokrywy dolnej” na stronie 21.
- 5 Wymontuj klawiaturę. Zobacz „Wymontowywanie klawiatury” na stronie 18.
- 6 Wymontuj podparcie dłoni. Zobacz „Wymontowywanie podparcia dłoni” na stronie 31.
- 7 Wykonaj procedury od krok 3 do krok 7 przedstawione w sekcji „Wymontowywanie płyty systemowej” na stronie 41.
- 8 Wymontuj zestaw wyświetlacza. Zobacz „Wymontowywanie zestawu wyświetlacza” na stronie 59.
- 9 Wymontuj oprawę wyświetlacza. Zobacz „Wymontowywanie osłony wyświetlacza” na stronie 62.

Procedura

- 1 Wykręć śruby mocujące zawiasy wyświetlacza do pokrywy tylnej wyświetlacza.
- 2 Zdejmij zawiasy z tylnej pokrywy wyświetlacza.

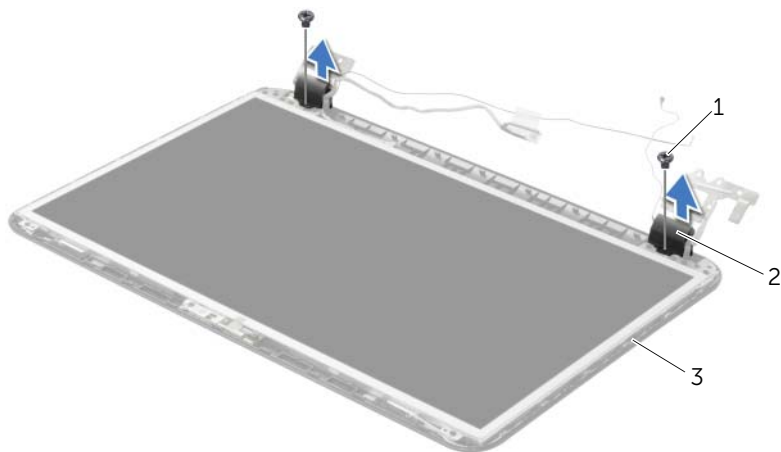

1	śruby (2)	2	zawiasy wyświetlacza (2)
3	pokrywa wyświetlacza		

Instalowanie zawiasów wyświetlacza



OSTRZEŻENIE: Przed przystąpieniem do wykonywania czynności wymagających otwarcia obudowy komputera należy zapoznać się z instrukcjami dotyczącymi bezpieczeństwa dostarczonymi z komputerem i wykonać procedurę przedstawioną w sekcji „Przed rozpoczęciem pracy” na stronie 9. Po zakończeniu pracy wykonaj procedurę przedstawioną w sekcji „Po zakończeniu serwisowania komputera” na stronie 12. Dodatkowe zalecenia dotyczące bezpieczeństwa można znaleźć na stronie internetowej Regulatory Compliance (Informacje o zgodności z przepisami prawnymi) pod adresem dell.com/regulatory_compliance.

Procedura

- 1 Dopasuj otwory na śruby w zawiasach wyświetlacza do otworów w tylnej pokrywie wyświetlacza.
- 2 Wkręć śruby mocujące zawiasy wyświetlacza do tylnej pokrywy wyświetlacza.

Po wykonaniu procedury

- 1 Zainstaluj oprawę wyświetlacza. Zobacz „Instalowanie osłony wyświetlacza” na stronie 64.
- 2 Zainstaluj zestaw wyświetlacza. Zobacz „Instalowanie zestawu wyświetlacza” na stronie 61.
- 3 Wykonaj procedury od krok 3 do krok 10 przedstawione w sekcji „Instalowanie płyty systemowej” na stronie 45.
- 4 Zainstaluj podparcie dłoni. Zobacz „Instalowanie podparcia dłoni” na stronie 34.
- 5 Zainstaluj klawiaturę. Zobacz „Instalowanie klawiatury” na stronie 20.
- 6 Zamontuj pokrywę dolną. Zobacz „Instalowanie pokrywy dolnej” na stronie 22.
- 7 Wykonaj procedury od krok 3 do krok 4 przedstawione w sekcji „Instalowanie napędu dysków optycznych” na stronie 17.
- 8 Wykonaj procedury od krok 1 do krok 3 przedstawione w sekcji „Wymontowywanie dysku twardego” na stronie 25.
- 9 Zainstaluj akumulator. Zobacz „Instalowanie akumulatora” na stronie 14.

Wymontowywanie panelu wyświetlacza

 **OSTRZEŻENIE:** Przed przystąpieniem do wykonywania czynności wymagających otwarcia obudowy komputera należy zapoznać się z instrukcjami dotyczącymi bezpieczeństwa dostarczonymi z komputerem i wykonać procedurę przedstawioną w sekcji „Przed rozpoczęciem pracy” na stronie 9. Po zakończeniu pracy wykonaj procedurę przedstawioną w sekcji „Po zakończeniu serwisowania komputera” na stronie 12. Dodatkowe zalecenia dotyczące bezpieczeństwa można znaleźć na stronie internetowej Regulatory Compliance (Informacje o zgodności z przepisami prawnymi) pod adresem dell.com/regulatory_compliance.

Przed wykonaniem procedury

- 1 Wymontuj akumulator. Zobacz „Wymontowywanie akumulatora” na stronie 13.
- 2 Wykonaj procedury od krok 1 do krok 2 przedstawione w sekcji „Wymontowywanie napędu dysków optycznych” na stronie 15.
- 3 Wykonaj procedury od krok 1 do krok 3 przedstawione w sekcji „Wymontowywanie dysku twardego” na stronie 25.
- 4 Wymontuj pokrywę dolną. Zobacz „Wymontowywanie pokrywy dolnej” na stronie 21.
- 5 Wyjmij moduły pamięci. Zobacz „Wymontowywanie modułów pamięci” na stronie 23.
- 6 Wymontuj klawiaturę. Zobacz „Wymontowywanie klawiatury” na stronie 18.
- 7 Wymontuj podparcie dłoni. Zobacz „Wymontowywanie podparcia dłoni” na stronie 31.
- 8 Wykonaj procedury od krok 3 do krok 7 przedstawione w sekcji „Wymontowywanie płyty systemowej” na stronie 41.
- 9 Wymontuj zestaw wyświetlacza. Zobacz „Wymontowywanie zestawu wyświetlacza” na stronie 59.
- 10 Wymontuj oprawę wyświetlacza. Zobacz „Wymontowywanie osłony wyświetlacza” na stronie 62.
- 11 Wymontuj zawiasy wyświetlacza. Zobacz „Wymontowywanie zawiasów wyświetlacza” na stronie 65.

Procedura

- 1 Wykręć śruby mocujące panel wyświetlacza do pokrywy tylnej wyświetlacza.
- 2 Ostrożnie zdejmij panel wyświetlacza i odwróć go.

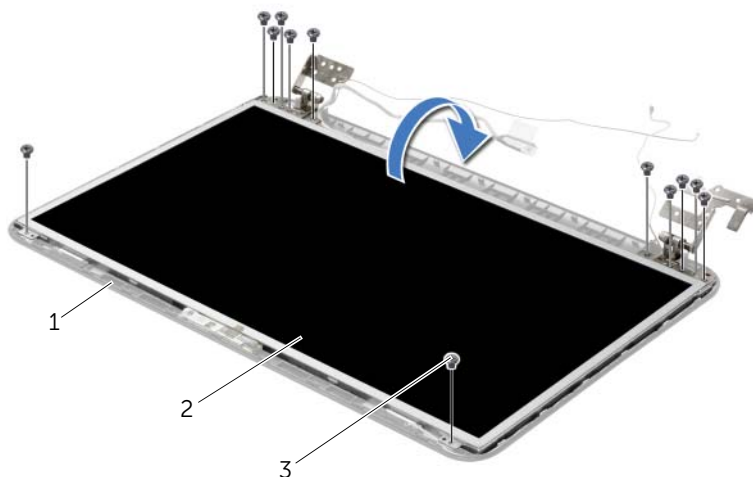

1 pokrywa wyświetlacza

2 panel wyświetlacza

3 śruby (12)

- 3 Zdejmij taśmę mocującą kabel wyświetlacza.
- 4 Odłącz kabel wyświetlacza od złącza w panelu wyświetlacza.

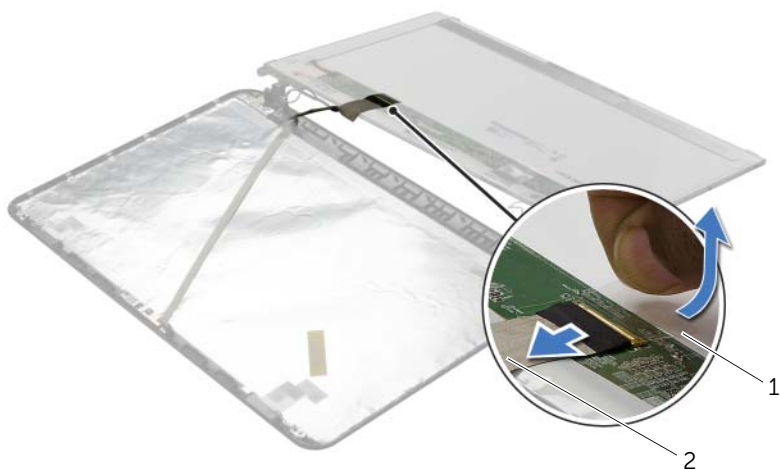

1 taśma

2 kabel wyświetlacza

Instalowanie panelu wyświetlacza

 **OSTRZEŻENIE:** Przed przystąpieniem do wykonywania czynności wymagających otwarcia obudowy komputera należy zapoznać się z instrukcjami dotyczącymi bezpieczeństwa dostarczonymi z komputerem i wykonać procedurę przedstawioną w sekcji „Przed rozpoczęciem pracy” na stronie 9. Po zakończeniu pracy wykonaj procedurę przedstawioną w sekcji „Po zakończeniu serwisowania komputera” na stronie 12. Dodatkowe zalecenia dotyczące bezpieczeństwa można znaleźć na stronie internetowej Regulatory Compliance (Informacje o zgodności z przepisami prawnymi) pod adresem dell.com/regulatory_compliance.

Procedura

- 1 Podłącz kabel wyświetlacza do złącza panelu wyświetlacza.
- 2 Przymocuj kabel wyświetlacza taśmą.
- 3 Delikatnie umieść panel wyświetlacza w pokrywie wyświetlacza i dopasuj otwory na śruby w panelu wyświetlacza do otworów w pokrywie wyświetlacza.
- 4 Wkręć śruby mocujące panel wyświetlacza do tylnej pokrywy wyświetlacza.

Po wykonaniu procedury

- 1 Zainstaluj zawiasy wyświetlacza. Zobacz „Instalowanie zawiasów wyświetlacza” na stronie 67.
- 2 Zainstaluj oprawę wyświetlacza. Zobacz „Instalowanie osłony wyświetlacza” na stronie 64.
- 3 Zainstaluj zestaw wyświetlacza. Zobacz „Instalowanie zestawu wyświetlacza” na stronie 61.
- 4 Wykonaj procedury od krok 3 do krok 10 przedstawione w sekcji „Instalowanie płyty systemowej” na stronie 45.
- 5 Zainstaluj podparcie dłoni. Zobacz „Instalowanie podparcia dłoni” na stronie 34.
- 6 Zainstaluj klawiaturę. Zobacz „Instalowanie klawiatury” na stronie 20.
- 7 Ponownie zamontuj moduły pamięci. Zobacz „Instalowanie modułów pamięci” na stronie 24.
- 8 Zamontuj pokrywę dolną. Zobacz „Instalowanie pokrywy dolnej” na stronie 22.
- 9 Wykonaj procedury od krok 3 do krok 4 przedstawione w sekcji „Instalowanie napędu dysków optycznych” na stronie 17.
- 10 Wykonaj procedury od krok 3 do krok 5 przedstawione w sekcji „Instalowanie dysku twardego” na stronie 28.
- 11 Zainstaluj akumulator. Zobacz „Instalowanie akumulatora” na stronie 14.

Wymontowywanie modułu kamery

 **OSTRZEŻENIE:** Przed przystąpieniem do wykonywania czynności wymagających otwarcia obudowy komputera należy zapoznać się z instrukcjami dotyczącymi bezpieczeństwa dostarczonymi z komputerem i wykonać procedurę przedstawioną w sekcji „Przed rozpoczęciem pracy” na stronie 9. Po zakończeniu pracy wykonaj procedurę przedstawioną w sekcji „Po zakończeniu serwisowania komputera” na stronie 12. Dodatkowe zalecenia dotyczące bezpieczeństwa można znaleźć na stronie internetowej Regulatory Compliance (Informacje o zgodności z przepisami prawnymi) pod adresem dell.com/regulatory_compliance.

Przed wykonaniem procedury

- 1 Wymontuj akumulator. Zobacz „Wymontowywanie akumulatora” na stronie 13.
- 2 Wykonaj procedury od krok 1 do krok 2 przedstawione w sekcji „Wymontowywanie napędu dysków optycznych” na stronie 15.
- 3 Wykonaj procedury od krok 1 do krok 3 przedstawione w sekcji „Wymontowywanie dysku twardego” na stronie 25.
- 4 Wymontuj pokrywę dolną. Zobacz „Wymontowywanie pokrywy dolnej” na stronie 21.
- 5 Wyjmij moduły pamięci. Zobacz „Wymontowywanie modułów pamięci” na stronie 23.
- 6 Wymontuj klawiaturę. Zobacz „Wymontowywanie klawiatury” na stronie 18.
- 7 Wymontuj podparcie dłoni. Zobacz „Wymontowywanie podparcia dłoni” na stronie 31.
- 8 Wykonaj procedury od krok 3 do krok 7 przedstawione w sekcji „Wymontowywanie płyty systemowej” na stronie 41.
- 9 Wymontuj zestaw wyświetlacza. Zobacz „Wymontowywanie zestawu wyświetlacza” na stronie 59.
- 10 Wymontuj oprawę wyświetlacza. Zobacz „Wymontowywanie osłony wyświetlacza” na stronie 62.

Procedura

- 1 Odłącz przewód kamery od modułu kamery.
- 2 Wykręć śrubę mocującą moduł kamery do pokrywy wyświetlacza.
- 3 Wyjmij moduł kamery z pokrywy wyświetlacza.

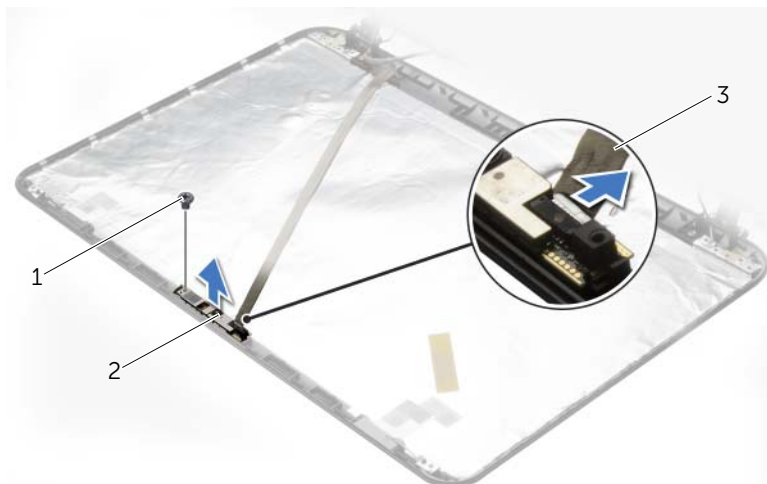

1 śruba

2 moduł kamery

3 kabel kamery

Instalowanie modułu kamery



OSTRZEŻENIE: Przed przystąpieniem do wykonywania czynności wymagających otwarcia obudowy komputera należy zapoznać się z instrukcjami dotyczącymi bezpieczeństwa dostarczonymi z komputerem i wykonać procedurę przedstawioną w sekcji „Przed rozpoczęciem pracy” na stronie 9. Po zakończeniu pracy wykonaj procedurę przedstawioną w sekcji „Po zakończeniu serwisowania komputera” na stronie 12. Dodatkowe zalecenia dotyczące bezpieczeństwa można znaleźć na stronie internetowej Regulatory Compliance (Informacje o zgodności z przepisami prawnymi) pod adresem dell.com/regulatory_compliance.

Procedura

- 1 Umieść moduł kamery na miejscu przy użyciu prowadnic w pokrywie wyświetlacza.
- 2 Wkręć śrubę mocującą moduł kamery do pokrywy wyświetlacza.
- 3 Podłącz kabel kamery do złącza modułu kamery.

Po wykonaniu procedury

- 1 Zainstaluj oprawę wyświetlacza. Zobacz „Instalowanie osłony wyświetlacza” na stronie 64.
- 2 Zainstaluj zestaw wyświetlacza. Zobacz „Instalowanie zestawu wyświetlacza” na stronie 61.
- 3 Wykonaj procedury od krok 3 do krok 10 przedstawione w sekcji „Instalowanie płyty systemowej” na stronie 45.
- 4 Zainstaluj podparcie dłoni. Zobacz „Instalowanie podparcia dłoni” na stronie 34.
- 5 Zainstaluj klawiaturę. Zobacz „Instalowanie klawiatury” na stronie 20.
- 6 Ponownie zamontuj moduły pamięci. Zobacz „Instalowanie modułów pamięci” na stronie 24.
- 7 Zamontuj pokrywę dolną. Zobacz „Instalowanie pokrywy dolnej” na stronie 22.
- 8 Wykonaj procedury od krok 3 do krok 4 przedstawione w sekcji „Instalowanie napędu dysków optycznych” na stronie 17.
- 9 Wykonaj procedury od krok 3 do krok 5 przedstawione w sekcji „Instalowanie dysku twardego” na stronie 28.
- 10 Zainstaluj akumulator. Zobacz „Instalowanie akumulatora” na stronie 14.

Wymontowywanie gniazda zasilacza

 **OSTRZEŻENIE:** Przed przystąpieniem do wykonywania czynności wymagających otwarcia obudowy komputera należy zapoznać się z instrukcjami dotyczącymi bezpieczeństwa dostarczonymi z komputerem i wykonać procedurę przedstawioną w sekcji „Przed rozpoczęciem pracy” na stronie 9. Po zakończeniu pracy wykonaj procedurę przedstawioną w sekcji „Po zakończeniu serwisowania komputera” na stronie 12. Dodatkowe zalecenia dotyczące bezpieczeństwa można znaleźć na stronie internetowej Regulatory Compliance (Informacje o zgodności z przepisami prawnymi) pod adresem dell.com/regulatory_compliance.

Przed wykonaniem procedury

- 1 Wymontuj akumulator. Zobacz „Wymontowywanie akumulatora” na stronie 13.
- 2 Wykonaj procedury od krok 1 do krok 2 przedstawione w sekcji „Wymontowywanie napędu dysków optycznych” na stronie 15.
- 3 Wykonaj procedury od krok 1 do krok 3 przedstawione w sekcji „Wymontowywanie dysku twardego” na stronie 25.
- 4 Wymontuj pokrywę dolną. Zobacz „Wymontowywanie pokrywy dolnej” na stronie 21.
- 5 Wyjmij moduły pamięci. Zobacz „Wymontowywanie modułów pamięci” na stronie 23.
- 6 Wymontuj klawiaturę. Zobacz „Wymontowywanie klawiatury” na stronie 18.
- 7 Wymontuj podparcie dłoni. Zobacz „Wymontowywanie podparcia dłoni” na stronie 31.
- 8 Wykonaj procedury od krok 3 do krok 7 przedstawione w sekcji „Wymontowywanie płyty systemowej” na stronie 41.
- 9 Wymontuj zestaw wyświetlacza. Zobacz „Wymontowywanie zestawu wyświetlacza” na stronie 59.

Procedura

- 1 Zanotuj sposób poprowadzenia kabla złącza zasilania i wyjmij kabel złącze zasilania z przewodnic w podstawie komputera.
- 2 Wyjmij złącze zasilania razem z kablem z podstawy komputera.

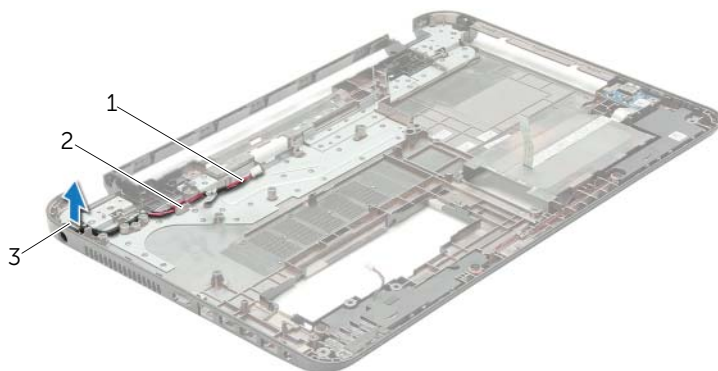

1	kabel gniazda zasilacza systemowego	2	przewodnice
3	gniazdo zasilacza sieciowego		

Instalowanie złącza zasilacza



OSTRZEŻENIE: Przed przystąpieniem do wykonywania czynności wymagających otwarcia obudowy komputera należy zapoznać się z instrukcjami dotyczącymi bezpieczeństwa dostarczonymi z komputerem i wykonać procedurę przedstawioną w sekcji „Przed rozpoczęciem pracy” na stronie 9. Po zakończeniu pracy wykonaj procedurę przedstawioną w sekcji „Po zakończeniu serwisowania komputera” na stronie 12. Dodatkowe zalecenia dotyczące bezpieczeństwa można znaleźć na stronie internetowej Regulatory Compliance (Informacje o zgodności z przepisami prawnymi) pod adresem dell.com/regulatory_compliance.

Procedura

- 1 Wsuń złącze zasilacza na miejsce.
- 2 Umieść kabel złącza zasilacza w prowadnicach w podstawie komputera.

Po wykonaniu procedury

- 1 Zainstaluj zestaw wyświetlacza. Zobacz „Instalowanie zestawu wyświetlacza” na stronie 61.
- 2 Wykonaj procedury od krok 3 do krok 10 przedstawione w sekcji „Instalowanie płyty systemowej” na stronie 45.
- 3 Zainstaluj podparcie dłoni. Zobacz „Instalowanie podparcia dłoni” na stronie 34.
- 4 Zainstaluj klawiaturę. Zobacz „Instalowanie klawiatury” na stronie 20.
- 5 Zamontuj pokrywę dolną. Zobacz „Instalowanie pokrywy dolnej” na stronie 22.
- 6 Wykonaj procedury od krok 3 do krok 4 przedstawione w sekcji „Instalowanie napędu dysków optycznych” na stronie 17.
- 7 Wykonaj procedury od krok 3 do krok 5 przedstawione w sekcji „Instalowanie dysku twardego” na stronie 28.
- 8 Zainstaluj akumulator. Zobacz „Instalowanie akumulatora” na stronie 14.

Ładowanie systemu BIOS

Ładowanie systemu BIOS może być konieczne, kiedy jest dostępna aktualizacja lub podczas wymiany płyty systemowej. Procedura ładowania systemu BIOS:

- 1 Włącz komputer.
- 2 Przejdź do strony internetowej dell.com/support.
- 3 Kliknij przycisk **Start Here** (Rozpocznij tutaj) pod nagłówkiem **Support for Home Users** (Wsparcie dla użytkowników domowych).
- 4 Jeśli masz kod Service Tag komputera, wpisz go i kliknij przycisk **Submit** (Prześlij).
Jeśli nie masz kodu Service Tag, kliknij przycisk **Detect Service Tag** (Wykryj kod Service Tag), aby umożliwić automatyczne wykrycie kodu.
 **UWAGA:** Jeśli próba automatycznego wykrycia kodu nie powiedzie się, wybierz posiadany produkt z listy kategorii.
- 5 Kliknij kartę **Drivers & Downloads** (Sterowniki i pliki do pobrania).
- 6 Z listy rozwijanej **Operating System** (System operacyjny) wybierz system operacyjny zainstalowany na komputerze.
- 7 Kliknij pozycję **BIOS**.
- 8 Kliknij przycisk **Download File** (Pobierz plik), aby pobrać najnowszą wersję systemu BIOS dla komputera.
- 9 Na kolejnej stronie zaznacz opcję **Single-file download** (Pobieranie pojedynczego pliku) i kliknij przycisk **Continue** (Kontynuuj).
- 10 Zapisz plik aktualizacji systemu BIOS. Po zakończeniu pobierania przejdź do folderu, w którym plik został zapisany.
- 11 Kliknij dwukrotnie ikonę pliku aktualizacji systemu BIOS i postępuj zgodnie z instrukcjami wyświetlanymi na ekranie.